



Balayez le code QR pour consulter le manuel.



# MANUEL D'UTILISATION

# FOUR À MICRO-ONDES

---

Veillez lire attentivement le présent manuel de l'utilisateur avant de faire fonctionner l'appareil et conservez-le à portée de la main pour le consulter en tout temps.

**FRANÇAIS**

MSER2090\* MSER1590\*



MFL71671705  
Rev.02\_080624

[www.lg.com](http://www.lg.com)

Copyright © 2024 LG Electronics. Tous droits réservés

---

# TABLE DES MATIÈRES

## 3 CONSIGNES DE SÉCURITÉ IMPORTANTES

---

- 3 LISEZ TOUTES LES CONSIGNES AVANT L'UTILISATION
- 3 AVERTISSEMENTS

## 7 INSTALLATION

---

- 7 Aperçu du produit
- 8 Exigences relatives à l'installation

## 11 FONCTIONNEMENT

---

- 11 Panneau de commande
- 12 Avant l'utilisation
- 13 Démarrage et arrêt rapides
- 14 Cuisson manuelle
- 14 Mode de cuisson
- 17 Guide des accessoires de cuisson
- 19 Guide de cuisson

## 22 FONCTIONS INTELLIGENTES

---

- 22 Application LG ThinQ
- 22 Fonctionnalité Smart Diagnosis<sup>MC</sup>

## 23 ENTRETIEN

---

- 23 Nettoyage

## 24 DÉPANNAGE

---

- 24 FAQ
- 25 Avant d'appeler le réparateur

## 26 GARANTIE LIMITÉE

---

- 26 CANADA

### MESURES PRÉCISES POUR ÉVITER UNE EXPOSITION POTENTIELLE À UNE ÉNERGIE MICRO-ONDE

- (a) Ne pas tenter de faire fonctionner le four avec la porte ouverte, puisque ceci peut causer une exposition dangereuse à l'énergie micro-ondes. Il est important de ne pas contourner ou modifier les verrouillages de sécurité.
- (b) Ne pas placer d'objet entre le devant du four et la porte, ni laisser la saleté ou des résidus s'accumuler sur les surfaces des joints.
- (c) Ne pas utiliser le four s'il est endommagé. Il est particulièrement important que la porte ferme correctement et que les éléments suivants ne présentent pas de défauts : (1) porte (gauchie), (2) charnières et verrous (brisés ou desserrés), (3) joints et surfaces d'étanchéité de la porte.
- (d) Le four ne doit pas être réglé ni réparé sauf par des personnes qualifiées.

# CONSIGNES DE SÉCURITÉ IMPORTANTES

## LISEZ TOUTES LES CONSIGNES AVANT L'UTILISATION

### Messages de sécurité

Il est très important d'assurer votre sécurité et celle des autres.

Nous fournissons de nombreux conseils de sécurité importants dans ce manuel et sur votre appareil. Lisez toujours l'ensemble des messages de sécurité et respectez-les.

Ceci est le symbole d'alerte de sécurité.



Ce symbole vous alerte de dangers potentiels qui peuvent causer la mort ou des blessures. Tous les messages de sécurité seront précédés du symbole d'alerte de sécurité et du terme AVERTISSEMENT ou MISE EN GARDE.

Ces mots signifient :



#### AVERTISSEMENT

Vous pouvez être tué ou gravement blessé si vous ne suivez pas les consignes.



#### MISE EN GARDE

Vous pourriez vous blesser ou endommager le produit si vous ne suivez pas les consignes.

Tous les messages de sécurité vous avertissent d'un danger potentiel et vous disent comment réduire le risque de blessure, ainsi que ce qui peut arriver si les instructions ne sont pas suivies.

## AVERTISSEMENTS

### AVERTISSEMENT

- Pour réduire les risques d'explosion, d'incendie, de mort, de décharge électrique, de brûlure ou de blessures lors de l'utilisation de l'appareil, prenez les précautions élémentaires, y compris les suivantes :

### Sécurité technique

- Cet appareil ne doit pas être utilisé par des personnes (y compris des enfants) dont les capacités physiques, sensorielles ou mentales sont réduites, ou dont l'expérience et les connaissances sont insuffisantes, sauf sous surveillance ou si des instructions d'utilisation leur ont été données par une personne responsable de leur sécurité. Les enfants doivent être surveillés pour s'assurer qu'ils ne jouent pas avec l'appareil.
- Pour réduire les risques de brûlures, de décharge électrique, de feu, de blessures aux individus ou d'exposition à une énergie micro-onde excessive, lire toutes les directives avant d'utiliser l'appareil.
- Les enfants ne doivent pas être autorisés à jouer avec des accessoires ou à s'accrocher à la porte ou à toute autre partie du four. Le faire peut entraîner des blessures et des dégâts matériels graves. Comme pour tout appareil, une étroite supervision est nécessaire lorsqu'il est utilisé par des enfants.
- Lire et suivre les MESURES PRÉCISES POUR ÉVITER UNE EXPOSITION POTENTIELLE À UNE ÉNERGIE MICRO-ONDE, accessibles à la page 2.
- La mise à la terre de cet appareil est requise. Raccorder cet appareil uniquement à une sortie adéquatement mise à la terre. Voir les « **DIRECTIVES DE MISE À LA TERRE** », accessibles à section **Exigences relatives à l'installation**.
- Utiliser cet appareil uniquement pour l'utilisation prévue, telle que décrite dans le manuel. Ne pas utiliser de vapeurs ou de produits chimiques corrosifs dans cet appareil. Ce type de four est spécifiquement conçu pour réchauffer, cuire ou dessécher les aliments. Il n'est pas conçu pour une utilisation industrielle ou en laboratoire.

## 4 CONSIGNES DE SÉCURITÉ IMPORTANTES

---

- Pour éviter toute électrocution :
  - Ne pas faire fonctionner cet appareil si son cordon d'alimentation ou sa fiche de branchement sont endommagés, s'il ne fonctionne pas correctement, s'il a été endommagé ou a subi une chute.
  - Ne pas immerger le cordon ou la fiche de branchement dans de l'eau. Éloigner le cordon des surfaces chauffées.
  - Ne pas laisser le cordon pendre de la table ou du comptoir.
- Pour réduire le risque d'incendie dans la cavité du four :
  - Ne pas trop faire cuire les aliments. Rester prudemment près du four lorsqu'on utilise du papier, du plastique ou tout autre matériel combustible pour faciliter la cuisson.
  - Enlever les ligatures métalliques des sachets de plastique ou de papier avant de les placer dans le four.
  - Si les matériaux à l'intérieur du four prennent feu, garder la porte du four fermée, arrêter le four et débrancher le cordon d'alimentation, ou couper l'électricité au fusible ou au panneau d'entrée.
  - Ne pas utiliser la cavité du four comme espace de rangement. Ne pas laisser des produits faits de papier, des ustensiles de cuisson ou des aliments dans la cavité du four lorsque celui-ci n'est pas utilisé.
- Installer et positionner cet appareil uniquement selon les directives d'installation fournies.
- Certains produits comme des œufs entiers, en coquille et des contenants scellés, par exemple des bocaux fermés en verre, sont susceptibles d'exploser et ne devraient pas être réchauffés dans ce four.
- Les liquides comme l'eau, le café ou le thé peuvent être chauffés au-delà du point d'ébullition sans paraître en ébullition. Des bulles ou une ébullition visible ne sont pas toujours présentes quand le contenant est retiré du four à micro-ondes.
- **CELA PEUT PROVOQUER L'ÉBULLITION SOUDAINE DE LIQUIDES TRÈS CHAUDS LORSQUE LE CONTENANT EST AGITÉ OU QUAND UNE CUILLÈRE OU UN AUTRE USTENSILE EST PLONGÉ DANS LE LIQUIDE.**

Pour réduire le risque de blessures:

  - Ne réchauffez pas trop le liquide. Remuez le liquide avant la cuisson et à mi-cuisson.
  - N'utilisez pas de contenants de forme droite avec un col étroit. Faites très attention quand vous plongez une cuillère ou un autre ustensile dans le contenant.
  - Après l'avoir chauffé, laissez le contenant dans le four à micro-ondes pendant quelques instants avant de le retirer.
- Il ne faut pas recouvrir ou obstruer les ouvertures de ventilation de l'appareil.
- Ne rangez pas cet appareil à l'extérieur. N'utilisez pas cet appareil à proximité d'une source d'eau, par exemple près de l'évier de la cuisine, dans un sous-sol humide, à proximité d'une piscine, ou dans tout autre endroit similaire.
- Seul un technicien qualifié peut effectuer une révision de cet appareil. Pour toute opération d'inspection, de réparation ou de réglage, communiquez avec l'établissement de service agréé le plus près.
- Pour le nettoyage des surfaces de la porte et du four qui entrent en contact lors de la fermeture de la porte, utilisez uniquement un savon ou un détergent doux et non abrasif appliqué avec une éponge ou un chiffon doux.
- **DES CONTENUS CHAUDS SONT SUSCEPTIBLES DE CAUSER DES BRÛLURES SÉVÈRES. NE PAS PERMETTRE À DES ENFANTS D'UTILISER LE FOUR MICRO-ONDES.** Faire preuve de prudence lors du retrait des aliments chauds.
- Si ce four à micro-ondes est utilisé comme un appareil à encastrer, il doit être installé à une hauteur minimale de 0,9 m (36 po) au-dessus du sol.

## Fonctionnement

- N'utilisez pas ce four à des fins commerciales. Il est conçu pour une utilisation résidentielle seulement.
- Ne faites pas fonctionner le four lorsqu'il est vide.

- Si votre four tombe par terre ou est endommagé, assurez-vous de le faire soigneusement vérifier par un technicien qualifié avant de l'utiliser à nouveau.
- Prenez soin de ne pas vous blesser lorsque vous ouvrez la porte.
- Pour éviter une mauvaise cuisson de certains aliments :
  - Ne chauffez jamais de biberon ou de nourriture pour bébé. Ces aliments pourraient ne pas chauffer uniformément et causer des blessures.
  - Ne pas faire chauffer des récipients à goulot étroit, comme les bouteilles de sirop.
  - Ne faites pas de friture dans le four à micro-ondes.
  - Ne faites pas de mise en conserve maison dans le four à micro-ondes.
- N'utilisez pas le four comme déshumidificateur (p. ex., il ne faut pas mettre de journaux mouillés, des vêtements, des jouets, des appareils électriques, des plantes, de la terre, des animaux ou toute autre matière vivante dans le four à micro-ondes). Le four doit être utilisé uniquement pour chauffer ou cuire des aliments. Une mauvaise utilisation peut entraîner des risques de sécurité tels qu'un incendie, des brûlures ou la mort par électrocution.
- L'appareil et ses parties accessibles deviennent chauds pendant l'utilisation. Prenez des précautions pour éviter de toucher les éléments chauffants à l'intérieur du four. Les enfants doivent être tenus à l'écart à moins d'être supervisés en permanence.
- N'utilisez pas de produits fabriqués à partir de papier recyclé. Ils peuvent contenir des impuretés et produire des étincelles ou s'enflammer quand ils sont utilisés pour la cuisson.
- La porte ou la surface extérieure peuvent devenir chaudes lorsque l'appareil est en marche.
- Un liquide chauffé dans un contenant d'une forme particulière (particulièrement un contenant cylindrique) peut devenir trop chaud. Le liquide peut faire des éclaboussures et émettre un bruit fort pendant ou après avoir été chauffé, ou lors de l'ajout d'un ingrédient (du café instantané par exemple), ce qui peut endommager le four ou entraîner des blessures. Quel que soit le contenant utilisé, pour un résultat optimal, remuez le liquide plusieurs fois avant de le chauffer. Veillez à toujours remuer un liquide plusieurs fois entre les phases de réchauffage.

## Entretien

- Si la porte ou le joint de la porte sont endommagés, le four ne doit pas être utilisé tant qu'il n'aura pas été réparé par un technicien autorisé.
- Le four doit être régulièrement nettoyé et tout débris alimentaire doit être enlevé. Si le four n'est pas maintenu dans un bon état de propreté, sa surface pourrait se dégrader et affecter la durée de vie de l'appareil, en plus de possiblement mener à une situation dangereuse.
- Ne rincez pas les plateaux et les grilles en les plaçant dans l'eau immédiatement après la cuisson. Cela peut les endommager ou les casser. Une utilisation incorrecte peut endommager le four.
- Les aliments ou les ustensiles métalliques surdimensionnés ne doivent pas être insérés dans un four à micro-ondes, car ils peuvent créer un incendie ou un risque de décharge électrique.
- Ne nettoyez pas l'appareil avec des tampons à récurer en métal. Le tampon peut brûler par endroits et toucher des pièces électriques, présentant un risque de décharge électrique.
- N'entreposez aucun matériel dans ce four lorsqu'il n'est pas utilisé, autre que les accessoires recommandés par le fabricant.
- Ne recouvrez pas les grilles ou toute autre partie du four avec du papier d'aluminium. Cela entraînerait la surchauffe du four.
- Ne laissez pas l'eau s'infiltrer dans les orifices de ventilation afin d'éviter d'endommager les pièces internes du four. Cela pourrait provoquer un incendie ou un risque d'électrocution.

## Interférences Radio/TV/Appareil sans fil

- L'utilisation du four à micro-ondes à proximité de certains appareils utilisant la même fréquence, par exemple une radio, un téléviseur, un réseau local sans fil, des périphériques Bluetooth, des appareils

## 6 CONSIGNES DE SÉCURITÉ IMPORTANTES

---

médicaux ou des appareils sans fil, peut provoquer des interférences. Ces interférences ne sont pas une indication que le produit ou son fonctionnement sont défectueux. Le produit peut être utilisé sans danger.

- N'utilisez pas des appareils médicaux près du four à micro-ondes, puisque les interférences pourraient affecter leur bon fonctionnement.
- S'il y a des interférences, vous pouvez les éliminer ou les réduire en appliquant les mesures suivantes :
  - Nettoyez la porte et les surfaces d'étanchéité du four.
  - Réorientez l'antenne de réception de la radio, du téléviseur, du périphérique Bluetooth ou de tout autre appareil.
  - Déplacez le four à micro-ondes en fonction de l'endroit où sont placés la radio, le téléviseur, le périphérique Bluetooth ou tout autre appareil.
  - Éloignez le four à micro-ondes du récepteur.
  - Branchez le four à micro-ondes sur une autre prise de façon à ce que le four à micro-ondes et le récepteur se trouvent sur différents circuits de dérivation.

**GARDEZ CES CONSIGNES**

# INSTALLATION

## Aperçu du produit

L'aspect ou les composants de l'appareil peuvent différer d'un modèle à l'autre.

### Vue de l'avant

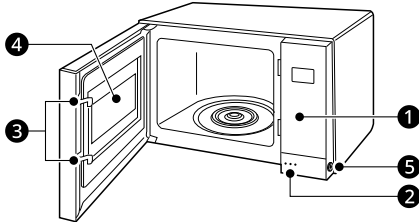

- ❶ Panneau de commande
- ❷ Bouton d'ouverture de la porte
- ❸ Système de verrouillage de sécurité de la porte
- ❹ Fenêtre
- ❺ Bouton d'arrêt de sécurité

## Accessoires

Les accessoires varient selon le modèle.

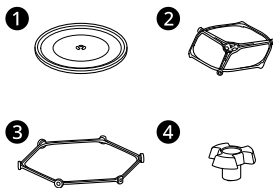

- ❶ Plateau en verre
- ❷ Anneau rotatif (MSER2090\*)
- ❸ Anneau rotatif (MSER1590\*)
- ❹ Arbre (MSER1590\*)

## ⚠ AVERTISSEMENT

- Ne faites pas fonctionner le four alors qu'il est vide ou sans le plateau en verre. Il est préférable de laisser un verre d'eau dans le four lorsqu'il n'est pas utilisé. L'eau va absorber en toute sécurité l'énergie micro-ondes si le four est démarré accidentellement.

## ⚠ MISE EN GARDE

- Pour éviter les risques de blessures ou les dégâts matériels, n'utilisez pas de grès ni d'accessoires de cuisson métalliques ou dotés de garnitures métalliques dans le four.

## REMARQUE

- Ce four est conçu pour une utilisation résidentielle seulement. Un usage commercial n'est pas recommandé.
- Ne faites pas cuire des aliments trop longtemps. Cela peut endommager le four.
- Un signal sonore se fait entendre chaque fois que vous appuyez sur une touche. Une mélodie signale la fin d'un cycle de cuisson.

## Caractéristiques

### Modèle MSER2090\*

- **Alimentation** : 120 V CA, 60 Hz
- **Consommation d'énergie**: 1200 W
- **Puissance du four à micro-ondes**: Max. 1200 W<sup>†</sup>
- **Fréquence**: 2450 MHz
- **Courant nominal**: 10.0 A
- **Dimensions (L x H x P)**: 23 7/8 po x 13 9/16 po x 19 13/16 po (60.6 x 34.4 x 50.3 cm)
- **Dimensions de la cavité du four (L x H x P)**: 16 11/16 po x 11 1/4 po x 18 1/16 po (42.4 x 28.6 x 45.9 cm)
- **Capacité de la cavité du four**: 2.0 pi<sup>3</sup> (0.06 m<sup>3</sup>)

<sup>†</sup> NORME DE PUISSANCE IEC 60705. Les caractéristiques sont susceptibles d'être modifiées sans préavis.

### Modèle MSER1590\*

- **Alimentation** : 120 V CA, 60 Hz
- **Consommation d'énergie**: 1250 W
- **Puissance du four à micro-ondes**: Max. 1200 W<sup>†</sup>
- **Fréquence**: 2450 MHz
- **Courant nominal**: 10.4 A

- **Dimensions (L x H x P)** : 21 7/16 po x 12 1/8 po x 16 13/16 po (54.4 x 30.8 x 42.7 cm)
- **Dimensions de la cavité du four (L x H x P)** : 15 9/16 po x 10 5/16 po x 16 po (39.5 x 26.2 x 40.6 cm)
- **Capacité de la cavité du four** : 1.5 pi<sup>3</sup> (0.04 m<sup>3</sup>)

† NORME DE PUISSANCE IEC 60705. Les caractéristiques sont susceptibles d'être modifiées sans préavis.

## Exigences relatives à l'installation

### Emplacement d'installation

Placez le four sur une surface plane. Il est important que l'air puisse circuler librement autour du four. Veillez à laisser un espace libre d'au moins 4 po (10.16 cm) sur le dessus, sur les côtés et à l'arrière du four, pour que l'air puisse circuler librement.

- Ne placez pas le four au-dessus d'une cuisinière à gaz ou électrique.

### Alimentation

Le four est conçu pour fonctionner sur une prise de courant standard 120 V/60 Hz. Assurez-vous que le circuit est d'au moins 15 A ou 20 A et que le four à micro-ondes est le seul appareil sur le circuit. Il n'est pas conçu pour un circuit de 50 Hz ou tout autre circuit qu'un circuit 120 V/60 Hz. Aucun autre appareil électrique ou circuit d'éclairage ne doit être branché sur ce circuit. En cas de doute, consultez un électricien qualifié.

### Avertissement sur la tension

La tension disponible sur la prise de courant murale doit être identique à celle précisée sur la plaque signalétique du four située à l'arrière ou sur le côté du panneau de commande du four. L'utilisation d'une tension plus élevée est dangereuse et pourrait déclencher un incendie ou tout autre type d'accident qui endommagerait le four. Une tension inférieure ralentira la cuisson. Advenant que le four ne fonctionne pas correctement, même s'il est alimenté sous la tension correcte, débranchez puis rebranchez la fiche.

### N'obstruez pas les événements d'aération

Il faut que l'air puisse circuler librement par tous les événements d'aération pendant la cuisson. Si les événements d'aération sont obstrués pendant que le four est en marche, celui-ci peut surchauffer. Dans

ce cas, un dispositif de sécurité sensible à la température déclenche automatiquement l'arrêt du four. Le four ne pourra pas fonctionner tant qu'il n'aura pas suffisamment refroidi.

## Instructions de mise à la terre

Cet appareil doit être mis à la terre. Advenant un court-circuit, la mise à la terre de l'appareil permet au courant électrique de retourner à la terre, et protège l'utilisateur contre l'électrocution. Cet appareil est doté d'un cordon d'alimentation qui comporte un conducteur de mise à la terre et une prise de mise à la terre. On doit brancher cette fiche sur une prise de courant correctement installée et mise à la terre.

- En cas de difficulté de compréhension des instructions de mise à la terre, ou en cas d'incertitude quant à la mise à la terre adéquate de l'appareil, consultez un électricien ou un technicien qualifié.
  - L'utilisation d'un câble de rallonge n'est pas recommandée. Si le cordon d'alimentation est trop court, demandez à un électricien ou un technicien qualifié d'installer une prise de courant à proximité de l'appareil.
  - S'il est nécessaire d'utiliser un câble de rallonge, utilisez seulement un câble à 3 fils comportant une prise de mise à la terre à 3 broches et une prise de raccordement à 3 alvéoles pouvant recevoir la fiche de branchement de l'appareil. La puissance indiquée sur le câble de rallonge doit être égale ou supérieure aux caractéristiques électriques de l'appareil.
- Avant de faire fonctionner l'appareil, vérifiez qu'il est correctement mis à la terre.

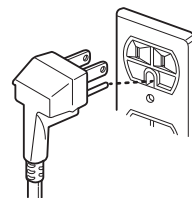

- Gardez le cordon d'alimentation électrique au sec et évitez de le coincer ou de l'écraser de quelque façon que ce soit.

### ⚠ AVERTISSEMENT

- Une mauvaise mise à la terre peut entraîner un risque d'électrocution.



**REMARQUE**

- Un cordon d'alimentation court est fourni avec l'appareil afin de réduire les risques d'emmêlement et de trébuchement posés par un cordon d'alimentation plus long.
- Il est possible d'installer et d'utiliser un cordon d'alimentation plus long ou un câble de rallonge si les précautions appropriées sont prises.
- En cas d'utilisation d'un cordon d'alimentation long ou d'un câble de rallonge, (1) la puissance électrique indiquée du cordon d'alimentation ou du câble de rallonge doit être au moins égale aux caractéristiques électriques de l'appareil, (2) le câble de rallonge doit être un câble à 3 fils avec mise à la terre, (3) le cordon d'alimentation plus long doit être placé de manière à ne pas pendre sur le bord du plan de travail ou de la table, afin que des enfants ne puissent pas tirer dessus et que personne ne risque de trébucher en passant.

**Guide de l'écluse de sécurité**

Pour des raisons de sécurité, ce micro-ondes nécessite un processus en 2 étapes pour ouvrir la porte. Cette fonction de verrouillage de sécurité de la porte réduit les risques pour les jeunes enfants en réduisant la probabilité qu'ils manipulent des aliments et des boissons chauds.

- Les ustensiles chauds peuvent provoquer de graves brûlures. Ne laissez pas les enfants utiliser le micro-ondes.
- Toutes les personnes doivent faire preuve de prudence lorsqu'elles retirent des articles chauds du four à micro-ondes.

Lorsque le verrouillage de sécurité est activé, vous devez effectuer 2 étapes chaque fois que vous ouvrez la porte du micro-ondes.

S'il n'y a pas de jeunes enfants dans votre ménage ou si des handicaps empêchent les adultes d'utiliser le loquet de porte à 2 étapes, reportez-vous aux instructions ci-dessous pour désactiver la fonction de verrouillage de sécurité et convertir la porte en un loquet à bouton-poussoir à 1 étape.

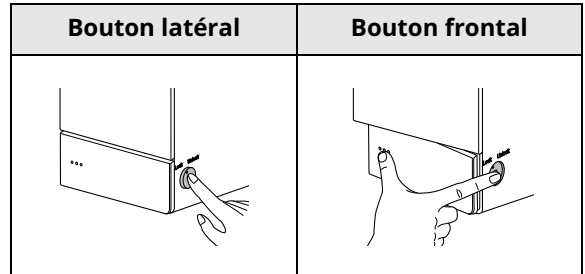
**Ouverture de la porte avec verrou de sécurité activé**

- 1 Utilisez un doigt pour localiser et appuyer sur le bouton de verrouillage de sécurité situé sur le côté droit de la porte.
- 2 Tout en appuyant sur le bouton de verrouillage, utilisez votre pouce pour appuyer sur le bouton de déverrouillage du loquet de la porte situé à l'avant de la porte.

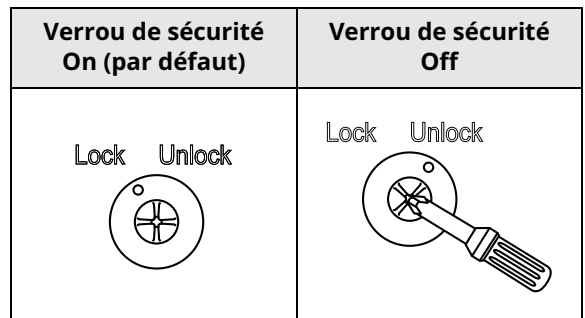
**Désactivation du verrou de sécurité**

- 1 Repérez le bouton de verrouillage sur le côté du panneau de commande.
- 2 À l'aide d'un tournevis Phillips, appuyez doucement sur le bouton.
- 3 Tournez le tournevis dans le sens des aiguilles d'une montre jusqu'à la position "**Unlock**". Ne serrez pas trop.

**REMARQUE**

- Une fois tourné, le bouton reste en position « **Unlock** ». Pour revenir à la position d'usine, utilisez un tournevis Phillips pour faire tourner le bouton de verrouillage dans le sens inverse des aiguilles d'une montre jusqu'à la position « **Lock** ». Le bouton de verrouillage se relèvera.

### REMARQUE

- Poussez à fond avant de tourner pour désengager.
-

# FONCTIONNEMENT

## Panneau de commande

Le panneau de commande peut différer selon le modèle.

### Caractéristiques du panneau de commande

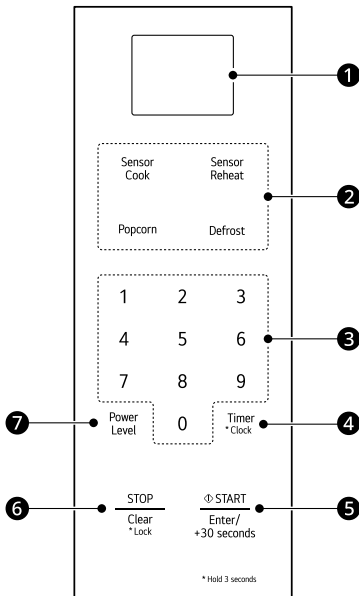

- Appuyez sur **START/Enter** pour cuire un aliment pendant 30 secondes à une puissance de 100 %.
- Appuyez sur **START/Enter** pendant la cuisson pour prolonger le temps de cuisson de 30 secondes. (Vous pouvez prolonger le temps de cuisson jusqu'à 99 minutes et 59 secondes.)

#### 6 STOP/Clear/Lock

- Appuyez sur **STOP/Clear** pour arrêter le four ou effacer toute l'information entrée.
- Maintenez la touche **STOP/Clear** enfoncée pendant trois secondes pour verrouiller le panneau de commande.

#### 7 Power Level

Appuyez sur **Power Level** pour régler la puissance de la cuisson.

#### 1 Affichage

Affiche l'heure, les paramètres du temps de cuisson et les fonctions de cuisson sélectionnées.

#### 2 Fonctionnement du capteur

Appuyez sur les touches pour sélectionner un mode de cuisson ou de décongélation préprogrammé pour de nombreux aliments populaires.

#### 3 Touches numériques

Appuyez sur les touches numériques pour régler le temps de cuisson, la puissance, la quantité ou le poids.

#### 4 Timer/Clock

- Appuyez sur **Timer/Clock** pour utiliser votre four à micro-ondes comme une minuterie.
- Maintenez la touche **Timer/Clock** enfoncée pendant trois secondes pour régler l'heure.

#### 5 START/Enter

- Appuyez sur **START/Enter** pour activer le four ou saisir des chiffres.

## Avant l'utilisation

### Réglage de l'horloge

Lorsque le four est branché pour la première fois ou lorsque l'alimentation reprend après une coupure de courant, l'horloge revient par défaut au mode horloge 12 heures et **12H** apparaît sur l'affichage. Vous pouvez régler l'heure de la journée ou passer en mode 24 heures.

- 1 Appuyez sur **START/Enter** pour confirmer l'affichage de l'horloge **12H**.
  - Pour passer d'un cycle de 12 heures à un cycle de 24 heures, appuyez sur **Timer/Clock**.
- 2 Appuyez sur les touches numériques pour régler l'heure et les minutes, puis appuyez sur **START/Enter**.

#### REMARQUE

- Pour réinitialiser l'horloge, débranchez et rebranchez le cordon d'alimentation. Ou appuyez sur **Timer/Clock** et maintenez-le enfoncé jusqu'à ce que **12H** apparaisse à l'écran (environ 3 secondes).
- Pour que l'heure s'affiche constamment à l'écran, appuyez sur **STOP/Clear** après avoir branché le four.
- À moins d'avoir activé la fonction d'affichage de l'heure, l'écran s'éteint pour économiser de l'énergie lorsque le four n'est pas utilisé.

### Verrouillage à l'épreuve des enfants

Utilisez cette option de sécurité pour verrouiller le panneau de commande avant de nettoyer le four ou pour empêcher les enfants d'utiliser le four sans supervision.

#### Activer le verrouillage de sécurité

- 1 Appuyez sur **STOP/Clear**.
- 2 Maintenez la touche **STOP/Clear** enfoncée jusqu'à ce que le mot **Loc** s'affiche sur l'écran (environ 3 secondes).

#### Annuler le verrouillage de sécurité

Maintenant la touche **STOP/Clear** enfoncée jusqu'à ce que le mot **Loc** s'affiche à l'écran (environ 3 secondes).

#### REMARQUE

- Si elle a été réglée, l'heure réapparaît sur l'affichage après 1 seconde.
- Si le four est verrouillé, **Loc** apparaît sur l'affichage lorsqu'on appuie sur une touche.
- Déverrouillez le four pour reprendre une utilisation normale.

### Minuterie de cuisine

La fonction de minuterie sert de minuterie de cuisine supplémentaire. Il émet une sonnerie lorsque le temps réglé s'est écoulé. La minuterie ne permet pas d'allumer ou d'éteindre le four.

#### Réglage de la minuterie pendant 3 minutes

- 1 Appuyez sur **Timer/Clock**.
- 2 Appuyez sur les touches numériques pour régler la minuterie (**3, 0, and 0**), puis appuyez sur **START/Enter**.
  - Le four s'active sur-le-champ, et l'écran affiche le compte à rebours.

#### Annulation de la minuterie

Appuyez sur **Timer/Clock**.

#### REMARQUE

- Lorsque le temps est écoulé, vous entendrez une mélodie et le mot **End** s'affiche. Appuyez sur **STOP/Clear**.

### Conversion du poids

La plupart du temps, le poids des aliments est donné en livres et en onces. Si vous utilisez des livres, le poids des aliments doit être saisi dans le mode décongélation automatique en livres et en dixièmes de livres (décimales). Utilisez le tableau suivant pour vous aider à convertir le poids des aliments en décimales.

- 1.6 oz. = 0.1 lb
- 3.2 oz. = 0.2 lb
- 4.8 oz. = 0.3 lb
- 6.4 oz. = 0.4 lb
- 8.0 oz. = 0.5 lb (1/2 lb)
- 9.6 oz. = 0.6 lb
- 11.2 oz. = 0.7 lb
- 12.8 oz. = 0.8 lb
- 14.4 oz. = 0.9 lb
- 16.0 oz. = 1.0 lb

## Niveaux de puissance du four à micro-ondes

Ce four à micro-ondes compte 10 niveaux de puissance pour vous offrir une flexibilité maximale et un meilleur contrôle de la cuisson.

- Lorsque l'appareil fonctionne à une puissance de 80 % à 100 % pendant une période prolongée, la puissance de sortie sera graduellement réduite pour aider à prévenir la surchauffe électrique de l'appareil.

| Niveau de puissance    | Utiliser   |
|------------------------|--|
| <b>P-HI</b><br>(100 %) | <ul style="list-style-type: none"> <li>• Faire bouillir de l'eau.</li> <li>• Cuire du bœuf haché.</li> <li>• Préparer des bonbons ou des confiseries.</li> <li>• Cuire de la volaille entière, des morceaux de volaille, du poisson et des légumes.</li> <li>• Cuire des morceaux de viande très tendres.</li> </ul> |
| <b>P-90</b><br>(90%)   | <ul style="list-style-type: none"> <li>• Réchauffer le riz, les pâtes et les légumes.</li> </ul>   |
| <b>P-80</b><br>(80%)   | <ul style="list-style-type: none"> <li>• Réchauffer rapidement les aliments préparés.</li> <li>• Réchauffer les sandwiches.</li> </ul>   |
| <b>P-70</b>            | <ul style="list-style-type: none"> <li>• Cuire des œufs, du lait et des plats à base de fromage.</li> <li>• Cuire des gâteaux et du pain.</li> <li>• Faire fondre du chocolat</li> </ul>   |
| <b>P-60</b>            | <ul style="list-style-type: none"> <li>• Cuire du veau.</li> <li>• Cuire un poisson entier.</li> <li>• Cuire les puddings et les crèmes anglaises.</li> </ul>  |

| Niveau de puissance | Utiliser   |
|---------------------|--|
| <b>P-50</b>         | <ul style="list-style-type: none"> <li>• Cuire le jambon, la volaille entière et l'agneau.</li> <li>• Cuire les rôtis de bœuf et les pointes de surlonge.</li> </ul> |
| <b>P-40</b>         | <ul style="list-style-type: none"> <li>• Décongeler la viande, la volaille et les fruits de mer.</li> </ul>  |
| <b>P-30</b>         | <ul style="list-style-type: none"> <li>• Cuire des morceaux de viande moins tendres.</li> </ul>  |
| <b>P-20</b>         | <ul style="list-style-type: none"> <li>• Éliminer le froid des fruits.</li> <li>• Ramollir le beurre.</li> </ul>   |
| <b>P-10</b>         | <ul style="list-style-type: none"> <li>• Garder les casseroles et les plats principaux au chaud.</li> <li>• Ramollir le beurre et le fromage à la crème.</li> </ul>  |
| <b>P-00</b>         | <ul style="list-style-type: none"> <li>• Temps de repos.</li> </ul>  |

## Démarrage et arrêt rapides

### Démarrage rapide

La fonction de démarrage rapide vous permet de régler la cuisson à haute puissance par intervalles de 30 secondes à chaque pression de la touche **START/Enter**.

### Cuisson de 2 minutes à puissance élevée

- 1** Appuyez sur **STOP/Clear**.
- 2** Appuyez quatre fois sur **START/Enter**.
  - Le four s'active sur-le-champ, et l'écran affiche le compte à rebours.
  - Appuyez sur **START/Enter** à plusieurs reprises pour prolonger le temps de cuisson ; un ajout de 30 secondes se fera chaque fois que vous appuyez sur la touche.

### Interrompre la cuisson

- Pour arrêter le four pendant un cycle, ouvrez la porte.
- Pour remettre le four en marche, fermez la porte et appuyez sur la touche **START/Enter**.

- Pour arrêter la cuisson et effacer le temps de cuisson restant, ouvrez la porte et appuyez sur **STOP/Clear**.

## Cuisson manuelle

### Cuisson manuelle

Lorsque vous n'utilisez pas les fonctions de cuisson automatique, le temps et la puissance de cuisson doivent être réglés manuellement.

#### Pour une cuisson de 5 minutes, 30 secondes à une puissance de 80 %

- 1** Appuyez sur **STOP/Clear**.
- 2** Appuyez sur les touches numériques pour régler la minuterie (**5:30**), puis appuyez sur **Power Level**.
- 3** Appuyez sur la touche **8** pour choisir le niveau de puissance 8, puis appuyez sur **START/Enter**.
  - Un avertisseur sonore retentit lorsque la cuisson est terminée, et **End** s'affiche à l'écran. **End** reste affiché et l'avertisseur sonore est réactivé toutes les minutes jusqu'à ce que la porte soit ouverte ou qu'une quelconque touche soit enfoncée.

---

#### REMARQUE

- Si aucun niveau de puissance de cuisson n'est sélectionné, le four est réglé par défaut à la puissance maximum.
- 

## Mode de cuisson

Faites cuire vos aliments préférés sans avoir à sélectionner une durée de cuisson et un niveau de puissance.

### Fonctionnalités du capteur

Ce micro-ondes est doté de fonctions de cuisson par capteur pratiques. Choisissez parmi plusieurs aliments populaires à cuire, à réchauffer ou à décongeler à l'aide de réglages préprogrammés. Le système de cuisson par capteur fonctionne en détectant l'accumulation de vapeur.

- Assurez-vous de ne pas ouvrir la porte pendant la détection.

- Le fait d'ouvrir la porte ou d'appuyer sur la touche **STOP/Clear** avant que la vapeur soit détectée met fin au processus et arrête le four.
- L'utilisation de contenants et d'emballages adéquats permet d'assurer de bons résultats de cuisson par capteur.
  - Utilisez toujours des contenants allant au micro-ondes et couvrez-les lâchement avec un couvercle ou une pellicule de plastique perforée.
  - N'utilisez jamais de couvercles en plastique hermétiquement fermés. Ils peuvent empêcher la vapeur de s'échapper, ce qui fera trop cuire les aliments.
  - La quantité d'aliments doit correspondre à la taille du contenant.
  - Remplissez les contenants au moins à moitié pour de meilleurs résultats.
  - Assurez-vous que l'extérieur du contenant de cuisson et l'intérieur du four à micro-ondes sont secs avant de placer des aliments dans le four. Des gouttes d'humidité se transformant en vapeur peuvent induire le capteur en erreur.

## Mode de cuisson par capteur

La cuisson par capteur vous permet de cuire vos aliments préférés sans avoir à sélectionner une durée de cuisson et un niveau de puissance. Le four ajuste automatiquement la durée de la cuisson pour de nombreux aliments.

- 1** Appuyez sur **STOP/Clear**. Appuyez sur **Sensor Cook**.
- 2** Utilisez les touches numériques ou appuyez sur **Sensor Cook** pour saisir le code de menu souhaité dans le **menu Sensor Cook** (cuisson avec capteur).
- 3** Appuyez sur **START/Enter**.

### Menu pour la cuisson avec capteur

Reportez-vous aux informations ci-dessous pour régler le code et le poids désirés.

#### 1 Bacon (2 à 4 tranches)

- Placez les tranches de bacon sur une grille pour la cuisson du bacon au four à micro-ondes. Vous pouvez aussi utiliser une assiette tapissée d'essuie-tout.

## 2 Légumes frais (1 à 4 tasses)

- Placez les légumes dans un bol ou une cocotte allant au four à micro-ondes. Ajoutez de l'eau, puis recouvrez d'une pellicule de plastique en laissant des espaces pour permettre à la vapeur de s'échapper.
  - **1 à 2 tasses:** Ajoutez 2 c. à table d'eau.
  - **3 à 4 tasses:** Ajoutez 4 c. à table d'eau.
- Temps de repos : 3 minutes

## 3 Mets Congelés (10 à 40 oz)

- Retirez l'emballage extérieur. Percez quelques trous dans la pellicule. Si le récipient n'est pas adapté aux micro-ondes, disposez sur une assiette adaptée et recouvrez avec un film étirable percé de quelques trous.
- Temps de repos : 3 minutes

## 4 Légumes surgelés (1 à 4 tasses)

- Placez les légumes dans un bol ou une cocotte allant au four à micro-ondes. Ajoutez de l'eau, puis recouvrez d'une pellicule de plastique en laissant des espaces pour permettre à la vapeur de s'échapper.
  - **1 à 2 tasses:** Ajoutez 2 c. à table d'eau.
  - **3 à 4 tasses:** Ajoutez 4 c. à table d'eau.
- Temps de repos : 3 minutes

## 5 Gruau (1 à 2 portions)

- Mélangez l'eau ou le lait, le sel et l'avoine dans un grand bol allant au four à micro-ondes. Recouvrez d'une pellicule de plastique en laissant des espaces pour permettre à la vapeur de s'échapper.
  - **1 portion:** 0.5 tasse (40 g) d'avoine, 1 tasse (230 g) d'eau ou de lait, une pincée de sel.
  - **2 portions:** 1 tasse (80 g) d'avoine, 1.5 tasse (345 g) d'eau ou de lait, 1/8 c. à thé de sel.
- Temps de repos : 3 minutes

## 6 Pomme de Terre (1 à 4 ch.)

- Percez la pelure avec une fourchette et placez la pomme de terre sur un essuie-tout. Ne couvrez pas.
- Temps de repos : 5 minutes

## 7 Riz (0.5 à 2 tasses, 96 g à 384 g)

- Utilisez un grand bol (3 pte/3 l) allant au four à micro-ondes.
- Mélangez 1 part de riz et 2 parts d'eau. Recouvrez le récipient d'une pellicule de

plastique en laissant des espaces pour permettre à la vapeur de s'échapper.

- Temps de repos : 5 à 10 minutes.

## Mode Réchauffage par capteur

Cette fonctionnalité permet de réchauffer des portions uniques d'aliments déjà cuits ou des restes de repas.

**1** Appuyez sur **STOP/Clear**. Appuyez sur **Sensor Reheat**.

**2** Utilisez les touches numériques ou appuyez sur **Sensor Reheat** pour saisir le code de menu souhaité dans le **menu Sensor Reheat** (réchauffage par capteur).

**3** Appuyez sur **START/Enter**.

## REMARQUE

- N'utilisez pas de papier recyclé dans le four à micro-ondes. Il contient parfois des impuretés pouvant produire des arcs électriques et des étincelles.

## Menu du mode Réchauffage avec capteur

Reportez-vous aux informations ci-dessous pour régler le code et le poids désirés.

### 1 Boisson (1 à 2 tasses, 240 ml par tasse)

- Utilisez un bol ou une tasse allant au four à micro-ondes. Ne couvrez pas.
- Lorsque le liquide est réchauffé, mélangez-le bien. (Faites attention! La boisson sera très chaude. Les liquides chauffés dans une tasse ou un récipient cylindrique ont tendance à faire des éclaboussures lorsqu'on les déplace.)

### 2 Plat en Casserole (10 à 20 oz)

- Placez les aliments dans un bol ou une cocotte allant au four à micro-ondes. Recouvrez le récipient d'une pellicule de plastique en laissant des espaces pour permettre à la vapeur de s'échapper.
- Temps de repos : 3 minutes

### 3 Repas en Portion Individuelle (1 portion)

- Placez les aliments dans un bol ou une cocotte allant au four à micro-ondes. Recouvrez le récipient d'une pellicule de plastique en laissant des espaces pour permettre à la vapeur de s'échapper.
- Temps de repos : 3 minutes

### 4 Tarte (10 à 20 oz)

- Coupez la tarte en morceaux. Placez ces derniers dans un plat allant au four micro-ondes.

### 5 Pizza (1 à 3 tranches)

- Placez la pizza dans une assiette allant au four à micro-ondes recouverte d'une serviette de papier.
- Il s'agit d'une fonctionnalité de réchauffage pour les restes de pizza. Cette fonctionnalité n'est pas conçue pour faire cuire la pizza.

## Mode Maïs soufflé

Préparez du maïs soufflé au four à micro-ondes en toute facilité, un sac à la fois.

- La cuisson du maïs soufflé par capteur fait uniquement appel à une puissance HI (100 %).
- Le compte à rebours de la durée de cuisson s'affiche à l'écran.
- Lorsque le compte à rebours prend fin, une mélodie retentit, et le mot «**End**» (fin) s'affiche à l'écran. Le four s'éteint automatiquement.
- Placez un sac (50 à 100 g) de maïs soufflé pour micro-ondes sur une assiette allant au four à micro-ondes, puis placez le tout sur un plateau tournant. Le sac de maïs soufflé doit être à la température de la pièce.

**1** Appuyez sur **STOP/Clear**.

**2** Appuyez sur **Popcorn** puis appuyez sur **START/Enter**.

### MISE EN GARDE

- N'utilisez jamais de sac en papier brun pour faire éclater le maïs et n'essayez jamais de faire éclater les grains restants.
- Ne préparez pas de maïs soufflé sauf dans un contenant allant au four à micro-ondes ou dans des sachets commerciaux conçus pour une utilisation dans les fours à micro-ondes.

- N'essayez jamais de préparer du maïs soufflé dans un sac de papier qui n'est pas fait pour aller au four à micro-ondes.
- Une cuisson excessive pourrait brûler le maïs soufflé et dégager une forte odeur de brûlé.
- Ne refaites pas cuire les grains de maïs qui n'ont pas éclaté.
- Ne réutilisez pas les sacs de maïs soufflé. La cuisson excessive peut provoquer un incendie dans le four à micro-ondes.
- Restez attentif pendant que les grains de maïs éclatent. Arrêtez le four lorsque les grains de maïs éclatent toutes les 2 ou 3 secondes seulement.
- Ne laissez pas le four à micro-ondes sans surveillance lorsque vous préparez votre maïs soufflé.
- Suivez les directives qui se trouvent sur le sac.
- Lorsque vous préparez du maïs soufflé préemballé, placez le sac sur le plateau de façon à ce qu'il ne touche pas les parois du four à micro-ondes pendant qu'il tourne. Pliez les extrémités du sac vers le haut et vers le centre du sac.
- Si la taille du sac de maïs n'est pas indiquée, suivez les instructions du fabricant et n'utilisez pas cette fonction.
- N'utilisez pas la touche Popcorn (maïs soufflé) en combinaison avec d'autres fonctions.
- N'essayez pas de réchauffer ou de faire cuire des grains non éclatés.
- Préparez un seul sac de maïs soufflé à la fois.
- Lorsque vous utilisez cette fonctionnalité, n'utilisez pas de dispositif pour préparer le maïs soufflé au four à micro-ondes.

---

## Menu Maïs soufflé

Reportez-vous aux informations ci-dessous pour régler le code et le poids désirés.

### Pop Maïs Soufflé (3.5 oz)

- Ne chauffez qu'un sachet à la fois. Pour des résultats optimaux, utilisez un sachet frais de maïs à éclater. Placez un sachet de maïs à éclater pour micro-ondes prêt à l'emploi au centre du plateau en verre.

## Mode Décongélation

Le four dispose de quatre cycles de décongélation pré-réglés. Le menu Décongélation indique le cycle suggéré pour divers aliments. La fonction de



décongélation démarre en douceur pendant le cycle de décongélation pour vous rappeler de vérifier, de retourner, de séparer ou de réorganiser les aliments.

- 1** Appuyez sur **STOP/Clear**. Appuyez sur **Defrost**.
- 2** Utilisez les touches numériques ou appuyez sur **Defrost** pour entrer le code de menu souhaité dans le **menu Defrost**, et appuyez sur **START/Enter**.
- 3** Appuyez sur les touches numériques pour régler le poids, puis appuyez sur **START/Enter**.
  - Lorsque vous entendez l'avertisseur sonore, ouvrez la porte du four et retournez les aliments. Retirez les aliments qui ont été décongelés. Remettez les aliments congelés dans le four et appuyez sur **START/Enter** pour terminer le cycle de décongélation.

## REMARQUE

- Lorsque vous appuyez sur **START/Enter**, le décompte s'affiche à l'écran. L'avertisseur sonore se fait entendre une fois, à mi-parcours du cycle de décongélation.
- Lorsque vous utilisez la fonction de décongélation, le poids à saisir correspond au poids net en livres et en dixièmes de livres (le poids de l'aliment sans le contenant).

## Menu Décongélation

Reportez-vous aux informations ci-dessous pour régler le code et le poids désirés.

### dEF1 Viande (0.1 à 6.0 lbs)

- Bœuf: Bœuf haché, bifteck de ronde, cubes à ragoût, filet mignon, morceau à braiser, côte de bœuf, rôti de croupe, rôti de palette, galettes de bœuf haché pour hamburger
- Agneau: Côtelettes, rôti
- Porc : Côtelettes, hot-dogs, côtes levées, longes, rôti, saucisses.
- Veau :Escalopes (1 lb, ½ po d'épaisseur)
- Retournez les aliments lorsque l'avertisseur sonore se fait entendre.
- Temps de repos : 5 à 15 minutes

### dEF2 Volaille (0.1 à 6.0 lbs)

- Volaille : Poulet entier, poulet coupé, poitrine (désossée).
- Poulet de Cornouailles : Entier.
- Dindon : Poitrine.
- Rincez le poulet à l'eau et laissez reposer 60 minutes avant la cuisson pour obtenir de meilleurs résultats.
- Retournez les aliments lorsque l'avertisseur sonore se fait entendre.
- Temps de repos : 60 minutes

### dEF3 Poisson (0.1 à 4.0 lbs)

- Poisson : Filets, steaks entiers.
- Fruits de mer : Chair de crabe, queues de homard, crevettes, pétoncles.
- Retournez les aliments lorsque l'avertisseur sonore se fait entendre.
- Temps de repos : 5 à 10 minutes

### dEF4 Pain (0.1 à 2.0 lbs)

- Tranches de pain, petits pains, baguettes, etc.
- Séparez les tranches et placez-les entre deux essuie-tout ou sur une assiette plate. Retournez les aliments lorsque le signal sonore se fait entendre.
- Temps de repos : 1 à 2 minutes

## Guide des accessoires de cuisson

### Accessoires de cuisson allant au four à micro-ondes

Utilisez des accessoires de cuisson allant au micro-ondes.

#### • Verre résistant au four

- Verre résistant au four traité pour être utilisé à très haute température pour qu'il puisse résister à la chaleur et aller au micro-ondes.
- Utilisez des plats, des moules à pain, des moules à tarte, des moules à gâteaux, des tasses à mesurer, des cocottes et des bols sans garnitures métalliques.
- N'utilisez pas de la verrerie délicate, tels que des gobelets ou des verres à vin, car elle risque d'éclater si elle est chauffée.

### • Porcelaine

- Utilisez des bols, des tasses, des assiettes, de la poterie, de la céramique et des plateaux sans garnitures ou poignées métalliques. Un grand nombre de contenants faits de ces matériaux peuvent aller au four à micro-ondes, mais il vaut mieux les tester avant de les utiliser.

### • Plastique

- **Contenants de stockage de plastique:** Utilisez des contenants en plastique, des tasses, des contenants pour congélateur semi-rigides et des sacs de plastique seulement pour réchauffer rapidement des aliments. Ne les utilisez pas pour cuire des aliments pendant de longues périodes ou à de hauts niveaux de puissance, puisque les aliments chauds vont éventuellement déformer ou faire fondre le plastique.
- **Pellicule de plastique (utilisée comme couvercle):** Placez la pellicule de plastique sur le plat sans la serrer et appuyez sur les côtés. Laissez l'un des coins de la pellicule de plastique légèrement relevé pour permettre au surplus de vapeur de s'échapper. Assurez-vous que le plat soit suffisamment profond pour que la pellicule de plastique ne touche pas aux aliments. Pendant que les aliments chauffent, la pellicule de plastique peut fondre aux endroits où elle touche les aliments.
- **Sacs de cuisson de plastique:** S'ils sont spécialement conçus pour la cuisson, les sacs de cuisson peuvent être utilisés au four à micro-ondes. N'oubliez pas de perforer le sac pour que la vapeur puisse s'échapper. N'utilisez jamais de sacs de plastique ordinaires pour la cuisson au four à micro-ondes, puisqu'ils vont fondre et se déchirer.
- **Accessoire de cuisson de plastique pour four à micro-ondes:** Il existe une grande variété de formes et de tailles d'accessoires de cuisson pour four à micro-ondes. Vous pourriez être en mesure d'utiliser de l'équipement que vous possédez déjà plutôt que d'investir dans un nouvel équipement de cuisine.

### • Papier

- Papier essuie-tout, papier paraffiné, serviettes en papier et assiettes en papier sans garniture ou décoration métallique. Voir l'étiquette du fabricant pour confirmer l'utilisation possible dans le four à micro-ondes.
- Les assiettes et les contenants en carton sont pratiques et sécuritaires à utiliser dans le four à micro-ondes, à condition que le temps de cuisson soit court et que les aliments à cuire

soient faibles en gras et en humidité. Le papier essuie-tout est également très utile pour emballer des aliments et recouvrir des plaques de cuisson dans lesquelles des aliments gras tels que le bacon sont cuits.

- Évitez le carton de couleur, car il peut se décolorer. N'utilisez pas de papier recyclé, car certains produits de papier recyclé peuvent contenir des impuretés qui pourraient produire des arcs électriques ou déclencher un incendie lorsqu'ils sont utilisés dans le four à micro-ondes.

### • Vaisselle

- De nombreux contenants en poterie, en porcelaine et en céramique peuvent également aller au micro-ondes. En cas de doute, consultez la documentation du fabricant ou effectuez le test du micro-ondes.
- Ne placez pas de plats avec des motifs peints au four, car la peinture peut contenir du métal qui pourrait provoquer un arc électrique.

## Accessoires de cuisson n'allant pas au four à micro-ondes

### • Contenants métalliques/Décoration métallique

- N'utilisez jamais d'accessoires de cuisson métalliques ou dotés d'une bordure métallique lorsque vous utilisez le four à micro-ondes.
- Les micro-ondes ne peuvent pas traverser le métal. Ils rebondissent sur tout objet métallique dans le four et peuvent produire des arcs électriques, un phénomène alarmant qui ressemble à un éclair.
- Le métal protège les aliments contre l'énergie micro-ondes, ce qui peut entraîner une cuisson inégale. Évitez de mettre dans le four des brochettes métalliques, des thermomètres et des plateaux d'aluminium. Les contenants métalliques peuvent provoquer des arcs électriques, ce qui peut endommager le four à micro-ondes.

### • Papier d'aluminium

- Évitez les grandes feuilles de papier aluminium, car elles nuisent à la cuisson et peuvent produire des arcs électriques.
- Utilisez de petits morceaux de papier aluminium pour protéger les cuisses et les ailes des volailles.
- Veillez à ce que TOUT le papier aluminium soit à au moins 1 po des parois et de la porte du four.

• **Bois**

- Les planches et bols en bois vont se dessécher et peuvent se fendiller ou se fendre si on les utilise dans le four à micro-ondes.
- Les paniers peuvent réagir de la même façon.

• **Contenants hermétiquement fermés**

- Assurez-vous de laisser des ouvertures pour que la vapeur puisse s'échapper des contenants fermés.
- Percer les sachets de légumes en plastique et autres articles, avant la cuisson.
- Des sachets hermétiquement fermés risqueraient d'exploser.

• **Papier Brun**

- Évitez d'utiliser des sacs de papier brun.
- Ils absorbent trop de chaleur et peuvent prendre feu.

• **Ustensiles de cuisson défectueux ou ébréchés**

- Tout contenant qui est fissuré, défectueux ou ébréché peut être endommagé dans le four.

• **Attaches métalliques**

- Retirer les attaches métalliques des sachets en papier ou plastique.
- Elles peuvent s'échauffer et risquent d'entraîner un feu.

**Tests à effectuer avant l'utilisation d'accessoires de cuisson**

La plupart des accessoires de cuisson non métalliques résistant à la chaleur peuvent être utilisés en toute sécurité dans votre four. Cependant, certains d'entre eux peuvent contenir des matériaux qui les rendent inutilisables comme accessoires de cuisson allant au four à micro-ondes. Suivez les étapes ci-dessous pour découvrir si vos accessoires de cuisson peuvent être utilisés au four à micro-ondes.

- 1** Placez le contenant en question à côté d'un bol en verre rempli d'eau à l'intérieur du four.
- 2** Passez-le au micro-ondes à puissance élevée pendant 1 minute.
  - Si l'eau chauffe, mais que le contenant reste froid au toucher, le contenant peut être utilisé au four à micro-ondes.
  - Si la température de l'eau ne change pas, mais que le contenant devient chaud, les micro-ondes sont absorbées par le

contenant et il n'est pas sécuritaire de l'utiliser dans le four à micro-ondes.

**⚠ MISE EN GARDE**

- Certains objets ayant une teneur élevée en plomb ou en fer ne sont pas adaptés pour la cuisson au four à micro-ondes.
- Il faut vérifier les accessoires de cuisson afin de s'assurer qu'ils sont adaptés à une utilisation au four à micro-ondes.
- Faites toujours preuve de prudence lorsque vous retirez des accessoires de cuisson du four. Certains plats absorbent la chaleur des aliments cuits et peuvent être chauds.

**Guide de cuisson**

**Conseils de cuisson**

Surveillez attentivement les aliments placés au four à micro-ondes pendant leur cuisson. Les directives données dans des recettes pour surélever, remuer, etc. doivent être considérées comme les mesures minimales recommandées. Si les aliments sont trop cuits (secs), pas assez cuits ou cuits de façon inégale, apportez les ajustements nécessaires avant ou pendant la cuisson pour corriger le problème.

• **Aliments trop cuits ou secs**

- **Eau** : Arrosez les aliments relativement secs, comme les rôtis et certains légumes, avec de l'eau avant de les faire cuire ou recouvrez-les pour retenir l'humidité.
- **Densité** : Les aliments légers et poreux comme les gâteaux et le pain cuisent plus rapidement que les aliments lourds et denses comme les rôtis et les plats mijotés.
- **Protection** : Couvrez les coins des plats carrés de petites bandes de papier d'aluminium pour éviter de trop cuire les aliments. N'utilisez pas trop de papier d'aluminium et fixez-le solidement au plat. Le papier d'aluminium peut causer des arcs électriques s'il se trouve trop près des parois du four pendant la cuisson.
- **Os et gras** : Les os conduisent la chaleur et la graisse cuit plus rapidement que la viande. Faites preuve de prudence avec les morceaux de viande gras ou contenant des os.

• **Les aliments ne sont pas assez cuits**

- **Couvercle** : Recouvrez les aliments d'un couvercle allant au micro-ondes, de papier parchemin (pas de papier ciré) ou d'une

- pellicule plastique pour emprisonner la chaleur et la vapeur et ainsi cuire les aliments plus rapidement.
- **Temps de repos** : Laisser les aliments reposer pendant quelques minutes avant de les sortir du four à micro-ondes pour leur permettre de terminer leur cuisson et favoriser le mélange des saveurs.
  - **Quantité** : Plus vous placez d'aliments dans le four, plus le temps de cuisson requis est long.
  - **Température** : Les aliments très froids prennent beaucoup plus de temps à cuire que les aliments qui sont à la température ambiante.
- **La cuisson des aliments n'est pas uniforme**
    - **Remuer** : Remuez de l'extérieur vers l'intérieur, puisque l'extérieur des aliments se réchauffe en premier.
    - **Retourner les aliments** : Retournez les aliments plusieurs fois pendant la cuisson. La portion supérieure des aliments épais cuit plus rapidement que la portion inférieure.
    - **Disposition** : Déposez les portions de viande, de volaille et de poisson les plus épaisses vers le bord extérieur du plat de cuisson pour qu'elles cuisent plus uniformément. Si possible, façonnez les aliments de façon à ce qu'ils soient ronds ou en forme d'anneaux.
  - **Aliments dotés d'une coquille, d'une peau ou d'une membrane**
    - **Peau ou membrane** : Percez l'extérieur des aliments comme les pommes de terre, les saucisses, les blancs d'œuf ou les jaunes d'œuf avant de les faire cuire.
    - **Coquille** : Percez ou retirez les coquilles des œufs, des palourdes, des huîtres ou d'autres aliments dotés d'une coquille avant de les faire cuire.
  - **Conseils de décongélation**
    - Enlevez le poisson, les fruits de mer, la viande et la volaille de l'emballage d'origine ou de l'emballage en plastique. Sinon, l'emballage retiendra la vapeur et le jus près des aliments, et la surface extérieure des aliments pourrait cuire.
    - Retirez toute attache métallique.
    - Faites toujours une entaille dans les pochettes ou les emballages en plastique.
    - Ouvrez les contenants comme les boîtes en carton avant de les placer dans le four.
    - Si les aliments sont emballés dans du papier d'aluminium, enlevez le papier d'aluminium et placez les aliments dans un contenant approprié.
    - Le temps de décongélation varie selon la forme des aliments et le degré de congélation de ceux-ci.
    - Lorsque les aliments commencent à dégeler, séparez-les en morceaux pour qu'ils puissent décongeler plus facilement.
    - Retournez les aliments pendant la décongélation ou le temps de repos. Défaites les aliments en morceaux et retirez-les, au besoin.
    - Laissez les aliments reposer après la décongélation. Les aliments doivent être encore légèrement gelés au centre lorsqu'ils sont retirés du four.
    - Lorsque vous utilisez le cycle de décongélation, le poids à saisir correspond au poids net en livres et en dixièmes de livres (le poids de l'aliment sans le contenant).
    - Faites une entaille dans la peau des aliments congelés, comme des saucisses.
    - Pliez les pochettes en plastique qui renferment les aliments pour assurer une décongélation uniforme.
    - Placez l'aliment dans un récipient peu profond ou dans un plat de rôtissage au micro-ondes afin de récolter les jus.
    - Sous-estimez toujours le temps de décongélation. Les aliments doivent encore être un peu gelés au centre lorsqu'on les retire du four. Si l'aliment décongelé est toujours gelé au centre, remettez-le dans le four à micro-ondes pour le décongeler davantage.
    - Selon la forme de l'aliment, certaines zones peuvent décongeler plus rapidement que d'autres.
    - La forme de l'emballage influe sur la rapidité de décongélation des aliments. Les emballages peu profonds seront décongelés plus rapidement qu'un bloc épais.
    - Pour de meilleurs résultats, congelez la viande hachée sous forme de beignet. Pendant la décongélation, lorsque l'avertisseur sonore se fait entendre, grattez la viande pour retirer ce qui est décongelé et poursuivez la décongélation.
    - Utilisez de petits morceaux de papier d'aluminium pour protéger les parties des aliments comme les ailes de poulet, les extrémités des cuisses de poulet, les queues de poisson ou les parties qui commencent à devenir chaudes. Assurez-vous que le papier d'aluminium ne touche pas les côtés, le haut ou le fond du four. Le papier d'aluminium peut endommager le revêtement intérieur du four.



## Précautions

### AVERTISSEMENT

- N'utilisez pas votre four à micro-ondes pour faire cuire des œufs dans leur coquille. La pression peut croître à l'intérieur de la coquille, ce qui la ferait éclater.
  - Ne faites jamais fonctionner le four lorsqu'il est vide. Des aliments ou de l'eau doivent toujours se trouver dans le four pendant qu'il est en marche afin d'absorber l'énergie des micro-ondes.
- 
- Placez la surface avant de la porte à trois pouces ou plus du bord du plan de travail pour éviter tout risque de chute du four à micro-ondes pendant son utilisation.
  - Pour programmer le four, appuyez fermement au centre de chaque bouton. Lorsque vous appuyez correctement sur un bouton, celui-ci émet un signal sonore, et le four est activé. N'appuyez pas sur plusieurs boutons en même temps.
  - Ne frappez pas le panneau de commande avec de l'argenterie, des ustensiles, etc. Des bris pourraient survenir.
  - Faites toujours preuve de prudence lorsque vous retirez des accessoires de cuisson du four. Certains plats absorbent la chaleur des aliments cuits et peuvent être chauds. Consultez le Guide des accessoires de cuisson plus haut pour obtenir plus de renseignements.
  - Pour éviter les bris, laissez refroidir les accessoires de cuisson avant de les rincer ou de les immerger dans l'eau. Laissez toujours refroidir le plateau rotatif avant de le retirer du four.
  - N'utilisez pas le four pour sécher des journaux ou des vêtements. Ils peuvent prendre feu.
  - Utilisez des thermomètres qui ont été approuvés pour la cuisson au four à micro-ondes.
  - Le plateau rotatif doit toujours être en place lorsque vous utilisez le four.

# FONCTIONS INTELLIGENTES

## Application LG ThinQ

Cette fonctionnalité est offerte uniquement sur les modèles portant le logo  ou .

L'application **LG ThinQ** vous permet de communiquer avec l'appareil à l'aide d'un téléphone intelligent.

## Caractéristiques de l'application LG ThinQ

Communiquez avec votre appareil à partir d'un téléphone intelligent grâce aux fonctionnalités intelligentes pratiques.

### Smart Diagnosis<sup>MC</sup>

Cette fonction fournit des renseignements utiles pour diagnostiquer et résoudre les problèmes avec l'appareil en se basant sur le profil d'utilisation.



#### REMARQUE

- Cette information est à jour au moment de la publication. L'application est sujette à des modifications à des fins d'amélioration du produit, et ce, sans que l'utilisateur en soit préalablement avisé.

## Installation de l'application LG ThinQ

À partir d'un téléphone intelligent, cherchez l'application **LG ThinQ** dans la boutique Google Play ou l'App Store d'Apple. Suivez les directives pour télécharger et installer l'application.

## Fonctionnalité Smart Diagnosis<sup>MC</sup>

Cette fonctionnalité est offerte uniquement sur les modèles portant le logo  ou .

Utilisez cette fonctionnalité pour vous aider à diagnostiquer et à résoudre les problèmes qu'éprouve votre appareil.

#### REMARQUE

- Pour des raisons ne relevant pas du contrôle de LGE, le service pourrait ne pas fonctionner en raison de facteurs externes, notamment la

disponibilité du Wi-Fi, la connexion Wi-Fi, la politique de la boutique d'applications ou la disponibilité de l'application.

- La fonctionnalité pourrait être modifiée sans préavis et pourrait avoir une apparence différente selon votre emplacement.

## Utilisation de la fonctionnalité de diagnostic sonore pour diagnostiquer les problèmes

Suivez les instructions ci-dessous pour utiliser la fonctionnalité de diagnostic sonore.

- Lancez l'application **LG ThinQ** et sélectionnez la fonctionnalité **Smart Diagnosis<sup>MC</sup>** qui se trouve dans le menu. Suivez les instructions relatives au diagnostic sonore indiquées dans l'application **LG ThinQ**.

- 1 Tenez le microphone de votre téléphone près de l'icône **Smart Diagnosis<sup>MC</sup>**. Ne touchez à aucune autre touche.

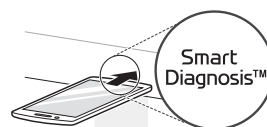

- 2 Maintenez la touche **STOP/Clear** enfoncée pendant 8 secondes, jusqu'à ce que le chiffre **5** s'affiche à l'écran.
- 3 Après avoir entendu trois signaux sonores, relâchez la touche **STOP/Clear**.
- 4 Maintenez le téléphone dans cette position jusqu'à ce que la transmission de la tonalité soit terminée. Un compte à rebours s'affichera à l'écran. Lorsque le décompte est terminé et que vous n'entendez plus les tonalités, le diagnostic s'affichera dans l'application.

#### REMARQUE

- Pour obtenir les meilleurs résultats, évitez de bouger le téléphone pendant la transmission sonore.

# ENTRETIEN

## Nettoyage

### Nettoyage de l'intérieur du four

- 1 Utilisez un chiffon humide pour nettoyer les surfaces de la porte, puis essuyez les miettes qui tombent entre la porte et le cadre.
- 2 Nettoyez les éclaboussures grasses avec un chiffon savonneux, puis rincez et séchez l'intérieur du four.
  - Essuyez les éclaboussures sur-le-champ à l'aide d'un essuie-tout mouillé, surtout après avoir fait cuire du poulet ou du bacon.
  - Si de la vapeur s'accumule à l'intérieur ou à l'extérieur de la porte du four, essuyez les panneaux avec un chiffon doux.
  - Pour les saletés tenaces, portez à ébullition une tasse d'eau dans le four pendant deux à trois minutes. La vapeur ramollira la saleté. Pour éliminer les odeurs à l'intérieur du four, portez à ébullition une tasse d'eau additionnée d'un peu de jus de citron ou de vinaigre.
  - Si vous utilisez des nettoyants pour cuisinière à induction qui contiennent des abrasifs, vous pourriez détériorer l'apparence du produit.

### Nettoyage de l'extérieur du four

- 1 Nettoyez l'extérieur du four avec de l'eau et du savon.
- 2 Rincez à l'eau claire et séchez à l'aide d'un chiffon doux ou d'un essuie-tout.
  - Pour éviter d'endommager les pièces à l'intérieur du four, ne laissez pas d'eau s'infiltrer dans les ouvertures de ventilation.
  - La porte et les joints doivent rester propres. Utilisez de l'eau chaude savonneuse pour le nettoyage. Rincez bien et séchez complètement.
  - Essuyez souvent les pièces en métal à l'aide d'un chiffon humide.

### Nettoyage du panneau de commande

- 1 Ouvrez la porte pour empêcher le four de se mettre accidentellement en marche.
- 2 Essuyez avec un chiffon humide, puis avec un chiffon sec.
- 3 Appuyez sur **STOP** après le nettoyage.

### Nettoyage des accessoires

Nettoyez le plateau en verre et l'anneau rotatif à l'aide d'eau légèrement savonneuse. Pour les zones très sales, utilisez un nettoyant doux et une éponge à récurer.

- Le plateau en verre et l'anneau rotatif sont lavables au lave-vaisselle.

### REMARQUE

- Les nettoyants abrasifs, les tampons en laine d'acier, les chiffons rugueux, les essuie-tout, et autres surfaces abrasives peuvent endommager le panneau de contrôle ainsi que les surfaces intérieures et extérieures du four.

# DÉPANNAGE

## FAQ

### Foire aux questions

|          |  |
|----------|--|
| <b>Q</b> | <b>Pourquoi l'ampoule du four ne s'allume-t-elle pas?</b>  |
| <b>R</b> | Plusieurs raisons peuvent expliquer pourquoi l'ampoule du four ne s'allume pas. Il se peut que l'ampoule soit grillée ou que le circuit électrique soit mort.  |
| <b>Q</b> | <b>Les micro-ondes traversent-elle la grille dans la fenêtre de la porte?</b>  |
| <b>R</b> | Non. Les orifices sont conçus de façon à laisser passer la lumière; ils ne laissent pas passer les micro-ondes.  |
| <b>Q</b> | <b>Pourquoi l'appareil émet-il un signal sonore lorsqu'on appuie sur une touche du panneau de commande?</b>  |
| <b>R</b> | Le signal sonore retentit pour indiquer que les réglages ont été correctement saisis.  |
| <b>Q</b> | <b>Le four à micro-ondes sera-t-il endommagé s'il fonctionne alors qu'il est vide?</b>   |
| <b>R</b> | Oui. Ne faites jamais fonctionner le four lorsqu'il est vide.  |
| <b>Q</b> | <b>Pourquoi les œufs éclatent-ils parfois?</b>   |
| <b>R</b> | Lorsque vous faites cuire, frire ou pocher des œufs, le jaune pourrait éclater en raison d'une accumulation de vapeur à l'intérieur de la membrane du jaune d'œuf. Pour éviter cela, percez simplement le jaune avant de le faire cuire. Ne faites jamais cuir d'œufs en coquille au micro-ondes.  |
| <b>Q</b> | <b>Pourquoi recommande-t-on de laisser reposer les aliments après la cuisson au four à micro-ondes?</b>  |
| <b>R</b> | Après avoir été cuits au micro-ondes, les aliments continuent de cuire pendant leur temps de repos. Ce temps de repos permet de cuire uniformément les aliments. La durée du temps de repos dépend de la densité des aliments.   |
| <b>Q</b> | <b>Pourquoi mon four ne cuit-il pas toujours les aliments aussi vite que les lignes directrices indiquées dans le guide de cuisson?</b>  |
| <b>R</b> | <ul style="list-style-type: none"> <li>• Consultez de nouveau votre guide de cuisson pour veiller à suivre les directives et déterminer ce qui pourrait influencer le temps de cuisson.</li> <li>• Les temps de cuisson et les réglage de chaleur indiqués dans le guide sont des suggestions visant à empêcher la surcuisson des aliments, le problème le plus courant lié à l'utilisation de ce four.</li> <li>• Des différences dans la taille, la forme, le poids et les dimensions des aliments requièrent des temps de cuisson plus longs.</li> <li>• Faites appel à votre jugement et aux suggestions du guide de cuisson pour tester les conditions des aliments, comme vous le feriez pour un appareil de cuisson ordinaire.</li> </ul> |
| <b>Q</b> | <b>Pourquoi le mot « cool » ou la durée de cuisson restante s'affichent-ils à l'écran et qu'un bruit venant du ventilateur se fait-il entendre après la fin de la durée de cuisson?</b>  |
| <b>R</b> | Après la fin de la cuisson, le ventilateur peut se mettre en marche pour refroidir le four. L'écran affichera le mot « Cool ». Si vous ouvrez la porte ou appuyez une fois sur <b>STOP</b> avant la fin de la durée de cuisson, la durée de cuisson restant s'affichera à l'écran. Il ne s'agit pas d'une anomalie.  |



# Avant d'appeler le réparateur

## Fonctionnement

| Symptômes  | Causes possibles et solutions   |
|--|---|
| <b>Le four à micro-ondes ne se met pas en marche</b> | <p><b>Le cordon d'alimentation n'est pas branché, la porte est ouverte ou le temps de cuisson n'a pas été réglé.</b></p> <ul style="list-style-type: none"> <li>• Branchez le cordon d'alimentation.</li> <li>• Fermez la porte du four.</li> <li>• Réglez le temps de cuisson.</li> </ul>  |
| <b>Il y a formation d'arcs ou d'étincelles.</b>      | <p><b>Les accessoires de cuisson ne vont pas au four à micro-ondes, ou le four fonctionne alors qu'il est vide.</b></p> <ul style="list-style-type: none"> <li>• Utilisez des accessoires de cuisson qui vont au micro-ondes. En cas de doute, testez les accessoires avant de les utiliser.</li> <li>• Ne faites pas fonctionner le four lorsqu'il est vide.</li> </ul>  |
| <b>L'heure affichée n'est pas la bonne.</b>          | <p><b>Il y a eu une coupure de courant.</b></p> <ul style="list-style-type: none"> <li>• Réglez l'heure de nouveau. Consultez la section Réglage de l'horloge pour régler la bonne heure.</li> </ul>  |
| <b>La cuisson des aliments n'est pas uniforme.</b>   | <p><b>Les accessoires de cuisson ne vont pas au four à micro-ondes. Les réglages de cuisson sont peut-être inadéquats.</b></p> <ul style="list-style-type: none"> <li>• Vérifiez que les accessoires de cuisson sont bien conçus pour aller au four à micro-ondes.</li> <li>• Ne faites pas cuire vos aliments sans le plateau en verre.</li> <li>• Retournez ou mélangez les aliments pendant la cuisson.</li> <li>• Décongelez complètement les aliments avant la cuisson.</li> <li>• Utilisez le temps de cuisson et le niveau de puissance adéquats.</li> </ul> |
| <b>Les aliments sont trop cuits.</b>                 | <p><b>Les réglages et les modes de cuisson sont inadéquats.</b></p> <ul style="list-style-type: none"> <li>• Modifiez le temps de cuisson ou le niveau de puissance.</li> </ul>   |
| <b>Les aliments ne sont pas assez cuits.</b>         | <p><b>Les accessoires de cuisson ne vont pas au four à micro-ondes. Les réglages de cuisson sont peut-être inadéquats.</b></p> <ul style="list-style-type: none"> <li>• Vérifiez que les accessoires de cuisson sont bien conçus pour aller au four à micro-ondes.</li> <li>• Décongelez complètement les aliments avant la cuisson.</li> <li>• Modifiez le temps de cuisson ou le niveau de puissance.</li> <li>• Assurez-vous que les orifices de ventilation ne sont pas obstrués.</li> </ul>  |
| <b>La décongélation n'est pas adéquate.</b>          | <p><b>Les accessoires de cuisson ne vont pas au four à micro-ondes. Les réglages de cuisson sont peut-être inadéquats.</b></p> <ul style="list-style-type: none"> <li>• Vérifiez que les accessoires de cuisson sont bien conçus pour aller au four à micro-ondes.</li> <li>• Modifiez le temps de décongélation ou le poids.</li> <li>• Retournez ou mélangez les aliments pendant le cycle de décongélation.</li> </ul>   |

# GARANTIE LIMITÉE

## CANADA

### CONDITIONS

**AVIS D'ARBITRAGE : LA PRÉSENTE GARANTIE LIMITÉE CONTIENT UNE DISPOSITION RELATIVE À L'ARBITRAGE STIPULANT QUE VOUS ET LG DEVEZ RÉSOUDRE TOUT DIFFÉREND PAR ARBITRAGE PLUTÔT QUE DEVANT UN TRIBUNAL, À MOINS QUE LES LOIS DE VOTRE PROVINCE OU TERRITOIRE NE LE PERMETTENT PAS OU, DANS LE CAS D'AUTRES JURIDICTIONS, SI VOUS CHOISISSEZ DE VOUS RETIRER. PRÉCISONS QUE CETTE DISPOSITION D'ARBITRAGE N'EST PAS APPLICABLE AUX CLIENTS QUI RÉSIDENT EN ONTARIO. EN ARBITRAGE, LES RECOURS COLLECTIFS ET LES PROCÈS DEVANT JURY NE SONT PAS AUTORISÉS. VEUILLEZ CONSULTER LA SECTION INTITULÉE « PROCÉDURE DE RÈGLEMENT DES DIFFÉRENDS » CI-DESSOUS.**

Si votre produit Four à micro-ondes LG (« Produit ») a tombé en panne en raison d'un défaut de matériaux ou de fabrication sous une utilisation normale et appropriée, pendant la période de garantie indiquée ci-dessous, LG Electronics Canada Inc. (« LGECI »), à son gré, réparera ou remplacera le « Produit » ou un offrira un remboursement au prorata après réception de la preuve d'achat originale au détail. Cette garantie limitée est valable uniquement qu'à l'acheteur original du « Produit » du détaillant et s'applique uniquement à un produit distribué, cacheté d'un détaillant autorisé et utilisé au Canada, tel que déterminé à la seule discrétion de « LGECI ».

| <b>PÉRIODE DE GARANTIE: (Remarque : Dans le cas où la date d'achat initial ne peut pas être vérifiée, la garantie commence soixante (60) jours après la date de fabrication.)</b> |  |
|---|--|
| <b>Four-hotte / micro-ondes à convection / micro-ondes encastré / tout four à micro-ondes</b>   | <b>Garantie prolongée sur les pièces seulement</b> |
| Un (1) an après la date d'achat original de l'appareil.   | Dix (10) an à compter de la date d'achat initiale  |
| Pièces et main-d'oeuvre (service à domicile; four-hotte et micro-ondes à convection) (pièces internes fonctionnelles seulement)   | Onduleur du magnétron seulement                    |

- Les produits et les pièces de remplacement sont garantis pour la portion restante de la période de garantie d'origine ou durant quatre-vingt-dix (90) jours, selon la période la plus longue.
- Les produits et les pièces de remplacement peuvent être neufs, reconditionnés, remis à neuf ou réusinés, à la seule discrétion de LGECI.
- Une preuve de l'achat original indiquant le modèle du produit et la date d'achat est exigée pour obtenir le service de garantie en vertu de cette garantie limitée.

**LA RESPONSABILITÉ DE LGECI EST LIMITÉE À LA GARANTIE LIMITÉE EXPRIMÉE CI-DESSUS, À MOINS QU'UNE TELLE LIMITATION SOIT INTERDITE PAR LES LOIS DE VOTRE PROVINCE DE RÉSIDENCE. SAUF SELON LES MODALITÉS EXPRESSÉMENT PRÉVUES CI-DESSUS, OU SI LA LOI DE LA PROVINCE DE RÉSIDENCE L'INTERDIT, LGECI NE DONNE AUCUNE AUTRE GARANTIE OU CONDITION CONCERNANT LE PRODUIT, ET PAR LA PRÉSENTE EXCLUT TOUTE AUTRE GARANTIE ET CONDITION CONCERNANT LE PRODUIT, QU'ELLE SOIT EXPRESSE OU IMPLICITE, Y COMPRIS, MAIS SANS S'Y LIMITER, TOUTE GARANTIE OU CONDITION IMPLICITE DE QUALITÉ MARCHANDE OU D'ADAPTATION À UN USAGE PARTICULIER, ET AUCUNE DÉCLARATION NE POURRA LIER LGECI. LGECI N'AUTORISE AUCUNE PERSONNE À CRÉER OU À ASSUMER EN SON NOM TOUTE AUTRE GARANTIE, OBLIGATION OU RESPONSABILITÉ EN RAPPORT AVEC LE PRODUIT. DANS LA MESURE OÙ TOUTE GARANTIE OU CONDITION EST IMPLICITE PAR LA LOI, CETTE GARANTIE EST LIMITÉE À LA PÉRIODE DE GARANTIE PRÉVUE CI-DESSUS. EN AUCUN CAS LGECI, LE FABRICANT OU LE DÉTAILLANT DU PRODUIT NE SONT RESPONSABLES DES DOMMAGES ACCESSOIRES, CONSÉCUTIFS, SPÉCIAUX, DIRECTS OU INDIRECTS, PUNITIFS OU EXEMPLAIRES, Y COMPRIS, MAIS SANS S'Y LIMITER, LA PERTE DE CLIENTÈLE, LA PERTE DE PROFITS, LA PERTE DE PROFITS ANTICIPÉS, LA PERTE DE REVENUS, LA PERTE D'UTILISATION OU TOUT AUTRE DOMMAGE DÉCOULANT DIRECTEMENT OU INDIRECTEMENT DE TOUTE INFRACTION CONTRACTUELLE, VIOLATION FONDAMENTALE, DÉLICTEUELLE OU AUTRE, OU DE TOUT ACTE OU**

**OMISSION. LA RESPONSABILITÉ TOTALE DE LGECI, LE CAS ÉCHÉANT, NE POURRA EN AUCUN CAS EXCÉDER LA SOMME QUE VOUS AVEZ PAYÉE POUR ACQUÉRIR LE PRODUIT.**

Cette garantie limitée vous confère des droits légaux spécifiques. Vous pouvez peut-être jouir d'autres droits qui peuvent varier en fonction de la province et des lois qui y sont appliquées. Toute clause de cette garantie limitée qui annule ou modifie toute condition ou garantie implicite en vertu de la loi provinciale est dissociable si elle entre en conflit avec la loi provinciale, sans toutefois affecter le reste des conditions de cette garantie.

**LA PRÉSENTE GARANTIE LIMITÉE NE COUVRE PAS CE QUI SUIT :**

- Tout déplacement du technicien pour : i) livrer, reprendre ou installer le Produit, ou en expliquer le fonctionnement; ii) corriger le câblage; ou iii) rectifier toute réparation ou installation non-autorisée du Produit;
- Dommage ou panne du Produit à performer lors de panne de courant et service électrique inadéquat ou interrompu;
- Dommage ou panne résultant de l'utilisation du Produit dans un environnement corrosif ou contraire aux instructions détaillées dans le manuel d'utilisation du Produit;
- Dommage ou panne du Produit en raison d'accidents, ravageurs et parasites, foudre, vent, feu, inondations, actes de Dieu ou toute autre raison hors du contrôle de LGECI ou du fabricant;
- Dommage ou panne résultant d'utilisation inappropriée ou abusive ou d'installation, réparation ou entretien imparfait du Produit. Une réparation imparfaite inclut l'utilisation de pièces non autorisées ou spécifiées par LGECI. Une installation ou un entretien imparfait inclut toute installation ou entretien contraire aux instructions détaillées au manuel d'utilisation du Produit;
- Dommage ou panne en raison de modification ou altération non autorisée du Produit, ou si utilisé pour fins autres que celle d'appareil ménager domestique, ou dommage ou panne résultant de toute fuite d'eau due à une mauvaise installation du produit;
- Dommage ou panne en raison de courant électrique, tension ou codes de ventilation incorrects;
- Dommage ou panne en raison d'une utilisation autre que celle d'appareil ménager domestique normal, incluant, mais sans s'y limiter, l'utilisation commerciale ou industrielle, dont une utilisation dans des bureaux commerciaux ou dans un centre récréatif, ou détaillée autrement dans le manuel d'utilisation du Produit;
- Dommage ou panne provoqué par le transport et manipulation, incluant rayures, bosses, écaillage et/ou autre endommagement à la finition du Produit, à moins que tel dommage ait résulté de fabrication ou matériaux défectueux et rapporter à LGECI dans la (1) semaine suivant livraison du Produit;
- Dommage or articles absents de tout Produit démonstrateur, boîte ouverte, réusiné ou escompté;
- Produit réusiné ou tout Produit vendu « Tel quel », « Tel que disponible », « Avec tous les défauts », ou toute mise en garde similaire;
- Produit dont le numéro de série original ait été retiré, altéré ou ne peut être facilement déterminé à la discrétion de LGECI;
- Augmentation de la facture d'électricité et dépenses additionnelles d'utilité de quelque manière associée au Produit;
- Tout bruit associé au fonctionnement normal du Produit;
- Remplacement des ampoules, filtres, fusibles ou tout autre élément consommable;
- Remplacement de toute pièce n'étant pas originalement incluse avec le Produit;
- Coûts associés au retrait et/ou réinstallation du Produit pour fins de réparation; et
- Les clayettes, tiroirs, poignées et accessoires du Produit, sauf les pièces internes / fonctionnelles couvertes par cette garantie limitée.
- Couverture pour réparations à domicile, pour produit sous garantie, sera fournie si le Produit se trouve dans un rayon de 150 km du centre de service autorisé (ASC) le plus près, tel que déterminé par LG Canada. Si votre Produit est situé à l'extérieur du rayon de 150 km d'un centre de service autorisé, tel que déterminé par LG Canada, il en ira de votre responsabilité d'apporter votre Produit, à vos frais, au centre de service (ASC) pour réparation sous garantie.

**Tous coûts et dépenses associés aux circonstances exclues ci-dessus, énumérés sous la rubrique “Cette garantie limitée ne couvre pas” sont à la charge du consommateur.**

AFIN D’OBTENIR SOUTIEN DE GARANTIE ET INFORMATIONS SUPPLÉMENTAIRES VEUILLEZ NOUS APPELER OU VISITER NOTRE SITE WEB: Sans frais : [1-888-542-2623](tel:1-888-542-2623) (7h à minuit – l’année longue) et sélectionnez l’option appropriée au menu, ou; Visitez le site web à : <http://www.lg.com>

### **PROCÉDURE DE RÈGLEMENT DES DIFFÉRENDS :**

SAUF LÀ OÙ LA LOI L’INTERDIT, TOUS LES DIFFÉRENDS ENTRE VOUS ET LG DÉCOULANT OU SE RAPPORTANT DE QUELQUE MANIÈRE QUE CE SOIT À CETTE GARANTIE LIMITÉE OU AU PRODUIT SERONT RÉSOUS EXCLUSIVEMENT PAR ARBITRAGE EXÉCUTOIRE, ET NON DEVANT UN TRIBUNAL DE DROIT COMMUN. SAUF LÀ OÙ LA LOI L’INTERDIT, VOUS ET LG RENONCEZ IRRÉVOCABLEMENT AU DROIT À UN PROCÈS DEVANT JURY ET À INTENTER OU À PARTICIPER À UN RECOURS COLLECTIF. PRÉCISONS QUE CETTE DISPOSITION NE S’APPLIQUE PAS AUX CONSOMMATEURS QUI RÉSIDENT EN ONTARIO.

**Définitions.** Aux fins du présent article, « LG » désigne LG Electronics Canada inc., ses sociétés mères, filiales et sociétés affiliées, et leurs dirigeants, employés, administrateurs, agents, bénéficiaires, prédécesseurs titulaires des mêmes droits, successeurs, cessionnaires et fournisseurs; « différend » ou « réclamation » désignent tout différend ou litige ou toute réclamation de quelque nature que ce soit (qu’elle soit fondée sur un contrat, délit, statut, règlement, ordonnance, fraude, fausse déclaration ou toute autre théorie juridique ou équitable) liés de quelque manière que ce soit à la vente, à l’état ou au rendement du produit ou à la présente garantie limitée, ou découlant de ceux-ci.

**Avis de différend.** Dans l’éventualité où vous avez l’intention d’engager une procédure d’arbitrage, vous devez d’abord aviser LG par écrit au moins 30 jours avant le début de l’arbitrage en envoyant une lettre à l’attention de l’équipe juridique de LGECI au 20, Norelco Drive, North York (Ontario), Canada, M9L 2X6 (l’« avis de différend »). Vous et LG acceptez de discuter en toute bonne foi dans le but de régler votre réclamation à l’amiable. L’avis doit indiquer votre nom, adresse et numéro de téléphone, identifier le produit faisant l’objet de la réclamation et décrire la nature de la réclamation ainsi que le redressement demandé. Si vous et LG ne parvenez pas à résoudre le différend dans les 30 jours suivant la réception par LG de l’avis de différend, le différend sera résolu par un arbitrage exécutoire conformément à la procédure décrite dans les présentes. Vous et LG convenez tous deux que, pendant la procédure d’arbitrage, les modalités (y compris tout montant) de toute offre de règlement faite par vous ou LG ne seront pas divulguées à l’arbitre jusqu’à ce que l’arbitre tranche le différend.

**Accord sur l’arbitrage exécutoire et renonciation à un recours collectif.** À défaut de résoudre le différend au cours de la période de 30 jours suivant la réception par LG de l’avis de différend, vous et LG acceptez de résoudre toute réclamation entre vous et LG uniquement par arbitrage exécutoire sur une base individuelle, à moins que vous choisissiez de vous retirer, comme il est indiqué ci-dessous, ou que vous résidiez dans une province ou un territoire qui empêche la pleine application de cette clause dans les circonstances des réclamations en question (dans ce cas, si vous êtes un consommateur, cette clause ne s’appliquera que si vous acceptez expressément l’arbitrage). Dans la mesure permise par la loi applicable, tout différend entre vous et LG ne doit pas être combiné ou consolidé avec un différend impliquant le produit ou la réclamation de toute autre personne ou entité. Plus précisément, sans limitation de ce qui précède, sauf dans la mesure où une telle interdiction n’est pas permise par la loi, tout différend entre vous et LG ne pourra en aucun cas se poursuivre sous forme de recours collectif ou d’action dérivée. Au lieu de l’arbitrage, l’une ou l’autre des parties peut tenter une demande en justice auprès de la Cour des petites créances, mais cette demande auprès de la Cour des petites créances ne peut être intentée sous forme de recours collectif ou d’action dérivée, sauf dans la mesure où une telle interdiction n’est pas autorisée par la loi dans votre province ou territoire de compétence pour une réclamation en cause entre vous et LG. Cette disposition ne s’applique pas aux consommateurs de l’Ontario. Conformément à la législation provinciale, le consommateur et LG peuvent convenir de résoudre le litige en utilisant toute procédure disponible, y compris l’amorce d’une action devant la Cour supérieure de justice.

**Règles et procédures d’arbitrage.** Pour engager l’arbitrage d’une réclamation, une demande écrite d’arbitrage doit être soumise par vous ou LG. L’arbitrage sera privé et confidentiel, et se déroulera sur une base simplifiée et accélérée devant un arbitre unique choisi par les parties en vertu de la loi et des règles provinciales ou territoriales sur l’arbitrage commercial de la province ou du territoire où vous résidez. Vous devez également envoyer une copie de votre demande écrite à LG à l’adresse LG Electronics, Canada, Inc., Attn: Legal Department- Arbitration, 20, Norelco Drive, North York (Ontario), M9L 2X6. Cette disposition relative à l’arbitrage est régie par la législation provinciale ou territoriale applicable en matière d’arbitrage

commercial. Pour les consommateurs de l'Ontario, la législation applicable en matière d'arbitrage ne s'applique que si les consommateurs acceptent de soumettre le litige à l'arbitrage. Un jugement peut être rendu sur décision de l'arbitre devant tout tribunal compétent. Toute question doit être tranchée par l'arbitre, à l'exception des questions relatives à la portée et à l'applicabilité de la disposition relative à l'arbitrage et à l'arbitrabilité du différend, qui doivent être tranchées par la cour. L'arbitre est lié par les modalités de cette disposition.

**Loi applicable.** La loi de votre province ou territoire d'achat régira cette garantie limitée et tout différend entre vous et LG, sauf dans la mesure où cette loi est remplacée ou qu'elle entre en conflit avec la loi fédérale, provinciale ou territoriale applicable. Si l'arbitrage n'est pas autorisé pour régler une réclamation, une poursuite, un différend ou un litige vous opposant à LG, les deux parties s'en remettront à la compétence exclusive des tribunaux de votre province ou territoire d'achat pour le règlement de la réclamation, de la poursuite, du différend ou du litige qui vous oppose.

**Coûts/frais.** Vous n'avez pas besoin de payer des frais pour engager l'arbitrage. Dès réception de votre demande écrite d'arbitrage, LG réglera rapidement tous les frais de dépôt à l'arbitrage, à moins que vous réclamiez plus de 25 000 \$ en dommages-intérêts, et dans ce cas, le paiement de ces frais sera régi par les règles d'arbitrage applicables. Sauf indication contraire aux présentes, LG paiera tous les frais de dépôt, d'administration et d'arbitrage pour tout arbitrage engagé conformément aux règles d'arbitrage applicables et de cette disposition relative à l'arbitrage. Si vous obtenez gain de cause dans l'arbitrage, LG paiera les frais et honoraires de vos avocats, dans la mesure où ils sont raisonnables, en tenant compte de certains facteurs, y compris, mais sans s'y limiter, le montant de l'achat et de la réclamation. Nonobstant ce qui précède, si la loi applicable permet d'accorder une indemnité raisonnable de frais et d'honoraires d'avocats, l'arbitre peut l'accorder dans la même mesure qu'un tribunal. Si l'arbitre estime que votre réclamation ou que la mesure réparatoire demandée dans la réclamation est frivole ou qu'elle se base sur des motifs déplacés (déterminés par les normes énoncées dans les lois applicables), alors le paiement de tous les frais d'arbitrage sera régi par les règles d'arbitrage applicables. Dans un tel cas, vous convenez de rembourser LG pour toutes les sommes déjà versées par l'entreprise, sommes que vous seriez autrement dans l'obligation de payer en vertu des règles d'arbitrage applicables. Sauf indication contraire, LG renonce à tous les droits qu'elle pourrait avoir relativement à la réclamation de frais et honoraires d'avocats si LG prévaut lors de l'arbitrage.

**Audiences et emplacement.** Si votre réclamation est de 25 000 \$ ou moins, vous pouvez choisir que l'arbitrage soit mené seulement (1) sur la base des documents soumis à l'arbitre, (2) par l'intermédiaire d'une audience téléphonique, ou (3) par l'intermédiaire d'une audience en personne, tel qu'il est établi par les règles d'arbitrage applicables. Si votre réclamation est supérieure à 25 000 \$, le droit à une audience sera déterminé par les règles d'arbitrage applicables. Toute audience d'arbitrage en personne se tiendra au lieu d'arbitrage le plus proche et le plus pratique pour les deux parties, dans la province ou le territoire où vous résidez, à moins que vous et LG conveniez d'un autre lieu ou d'un arbitrage téléphonique.

**Divisibilité et renonciation.** Si une partie de la présente garantie limitée (y compris les présentes procédures d'arbitrage) est inapplicable, les autres dispositions resteront pleinement en vigueur dans la mesure maximale autorisée par la loi applicable. Si LG ne parvient pas à faire respecter strictement toute disposition de la présente garantie limitée (y compris les présentes procédures d'arbitrage), cela ne signifie pas que LG a l'intention de renoncer ou a renoncé à toute disposition ou partie de la présente garantie limitée.

**Option de retrait.** La disposition d'arbitrage stipule que vous et LG devez résoudre tout différend par arbitrage exécutoire plutôt que devant un tribunal, à moins que les lois de votre province ou territoire ne le permettent pas, ou, dans le cas d'autres systèmes juridiques, si vous choisissez de vous retirer. Cette disposition d'arbitrage ne s'applique pas aux consommateurs de l'Ontario.

Pour les personnes qui relèvent des dispositions relatives à l'arbitrage obligatoire, vous pouvez choisir de vous retirer de la présente procédure de résolution des différends. Si vous choisissez de vous retirer, ni vous ni LG ne pouvez obliger l'autre partie à participer à une procédure d'arbitrage. Pour vous retirer, vous devez envoyer un avis à LG dans les 30 jours civils à compter de la date d'achat du produit par le premier acheteur (i) en envoyant un courriel à [optout@lge.com](mailto:optout@lge.com) avec pour objet : « Retrait de l'arbitrage » ou (ii) en composant le [1 800 980-2973](tel:18009802973). Vous devez indiquer dans le courriel de retrait ou fournir par téléphone : (a) votre nom et adresse; (b) la date à laquelle le produit a été acheté; (c) le nom de modèle du produit ou le numéro de modèle; et (d) le numéro de série (le numéro de série se trouve (i) sur le produit ou (ii) en ligne en vous rendant au [https://www.lg.com/ca\\_fr/trouvermodele\\_serie/](https://www.lg.com/ca_fr/trouvermodele_serie/)).

Si vous vous prévalez de l'option de retrait, la loi de votre province ou territoire de résidence régira cette garantie limitée et tout litige entre vous et LG, sauf dans la mesure où cette loi est remplacée ou qu'elle

entre en conflit avec la loi fédérale, provinciale ou territoriale applicable. Si l'arbitrage n'est pas autorisé pour régler une réclamation, une poursuite, un différend ou un litige vous opposant à LG, les deux parties acceptent de s'en remettre à la compétence exclusive des tribunaux de votre province ou territoire de résidence pour le règlement de la réclamation, de la poursuite, du différend ou du litige qui vous oppose.

Vous pouvez uniquement vous retirer de la procédure de résolution des différends de la manière décrite ci-dessus (c'est-à-dire par courriel ou par téléphone); aucune autre forme d'avis ne sera valable pour vous retirer de la procédure de résolution des différends. Le retrait de cette procédure de résolution des différends n'aura aucune incidence sur la couverture de la garantie limitée, et vous continuerez de profiter de tous les avantages de cette dernière. Si vous conservez ce produit et ne vous retirez pas de la procédure, vous acceptez toutes les conditions de la disposition relative à l'arbitrage décrites ci-dessus.

**Conflit de modalités.** En cas de conflit ou d'incompatibilité entre les modalités de la présente garantie limitée et du contrat de licence d'utilisateur final (« CLUF ») en ce qui concerne le règlement des différends, les modalités de la présente garantie limitée contrôlent et régissent les droits et obligations des parties et ont préséance sur le CLUF.





**LG Customer Information Center**

For inquiries or comments, visit **www.lg.com** or call:

**1-800-243-0000** U.S.A.

**1-888-542-2623** CANADA

Register your product Online!

**www.lg.com**

**Centro de Información al Cliente LG**

Para consultas o comentarios, visite **www.lg.com** o llame por teléfono:

**1-800-243-0000** EE.UU.

**1-888-542-2623** CANADÁ

¡Registre su producto en línea!

**www.lg.com**

**Centre de Service à la Clientèle de LG**

Pour des questions ou des commentaires, visitez **www.lg.com/ca\_fr** ou appelez :

**1-800-243-0000** ÉTATS-UNIS

**1-888-542-2623** CANADA

Enregistrez votre produit en ligne!

**www.lg.com/ca\_fr**