

DIMENSIONS

MICROWAVE OVEN PRODUCT DIMENSIONS

MODEL #	SLIM TRIM KIT MODELS YWMT50011K / YKMBT5011K		STANDARD TRIM KIT MODELS YWMT55511K / YKMBT5511K	
	in	cm	in	cm
Overall width of microwave (A)	27 ¹³ / ₁₆	70.7	27 ¹³ / ₁₆	70.7
Overall height of microwave (B)	10 ⁵ / ₁₆	26.2	10 ⁵ / ₁₆	26.2
Height of the door (C)	10 ⁵ / ₁₆	26.2	10 ⁵ / ₁₆	26.2
Depth without door (D)	16 ³ / ₈	41.6	16 ³ / ₈	41.6
Depth with door (E)	18	45.7	18	45.7
Depth with door open 90° (F)	42 ¹ / ₈	107	42 ¹ / ₈	107
Distance from fixed wall to door open 90° (G)	1/2	1.3	1/2	1.3

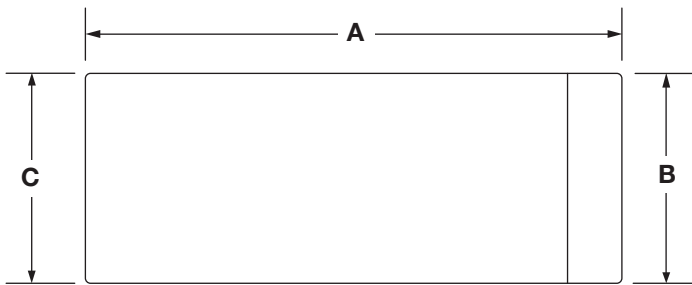

FRONT VIEW

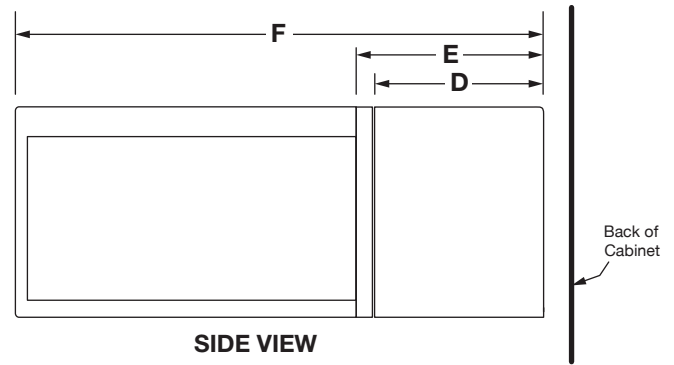

SIDE VIEW

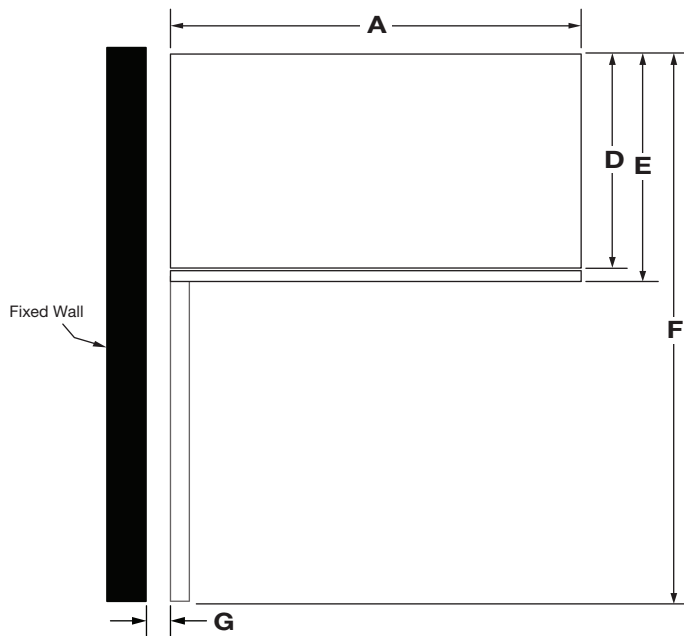

TOP VIEW

IMPORTANT: Dimensional specifications are provided for planning purposes only.
Do not make any cutouts based on this information. Refer to the Installation Guide before selecting cabinetry, verifying electrical/gas connections, making cutouts or beginning installation.
 All Whirlpool® appliances are appropriately UL, CUL or CSA approved.

TRIM KIT FRAME DIMENSIONS

MODEL #	SLIM TRIM KIT MODELS YWMT50011K / YKMBT5011K		STANDARD TRIM KIT MODELS YWMT55511K / YKMBT5511K	
	in	cm	in	cm
Overall width of trim kit frame (H)	29 ³ / ₄	75.6	29 ³ / ₄	75.6
Overall height of trim kit frame (J)	14	35.6	19 ¹ / ₈	48.6
Trim kit frame inner opening height (K)	10 ⁹ / ₁₆	26.9	10 ⁹ / ₁₆	26.9
Width of trim kit inner opening (L)	28	71.1	28	71.1
Depth of trim kit frame (M)	2 ⁵ / ₁₆	5.8	2 ⁵ / ₁₆	5.8
Trim kit frame thickness (visible) (N)	7/8	2.2	7/8	2.2

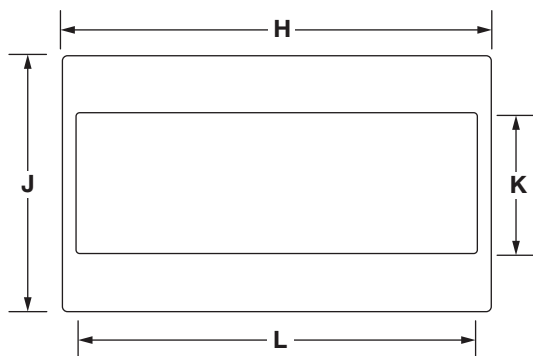

FRONT VIEW

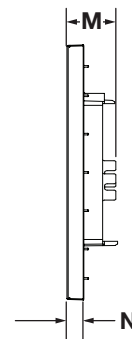

SIDE VIEW

IMPORTANT: Dimensional specifications are provided for planning purposes only.
Do not make any cutouts based on this information. Refer to the Installation Guide before selecting cabinetry, verifying electrical/gas connections, making cutouts or beginning installation.
 All Whirlpool® appliances are appropriately UL, CUL or CSA approved.

DIMENSIONS

DIMENSION AS INSTALLED

MODEL #	SLIM TRIM KIT MODELS YWMT50011K / YKMBT5011K		STANDARD TRIM KIT MODELS YWMT55511K / YKMBT5511K	
	in	cm	in	cm
Opening/Clearance Measurement				
Height of the door (A)	10 ⁵ / ₁₆	26.2	10 ⁵ / ₁₆	26.2
Overall height of trim kit frame (B)	14	35.6	19 ¹ / ₈	48.6
Overall height of microwave (C)	10 ⁵ / ₁₆	26.2	10 ⁵ / ₁₆	26.2
Overall height with rail (D)	11 ⁹ / ₆₄	28.3	11 ⁹ / ₆₄	28.3
Depth with door (E)	18	45.7	18	45.7
Depth with door open 90° (F)	42 ¹ / ₈	93.7	42 ¹ / ₈	93.7
Trim kit frame overhang-upper frame (G)	1	2.6	1	2.6
Trim kit frame overhang-lower frame (H)	1	2.6	1	2.6
Overall width of trim kit frame (J)	29 ³ / ₄	75.6	29 ³ / ₄	75.6
Overall height of microwave (K)	10 ⁵ / ₁₆	26.2	10 ⁵ / ₁₆	26.2
Overall height of trim kit frame (L)	14	35.6	19 ¹ / ₈	48.6
Trim kit frame overhang-left frame (M)	5/8	1.6	5/8	1.6
Trim kit frame overhang-right frame (N)	5/8	1.6	5/8	1.6
Distance from fixed wall to door open 90° (P)	1/2	1.3	1/2	1.3

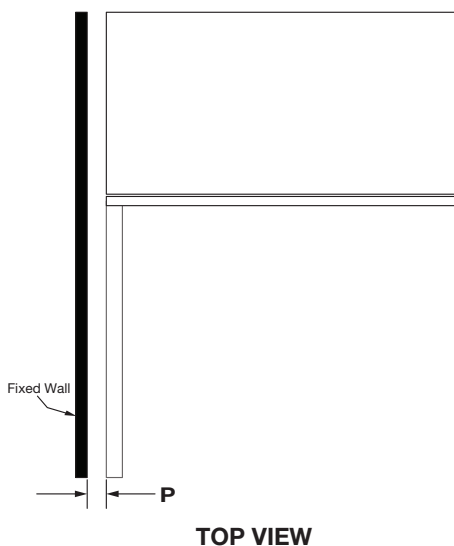
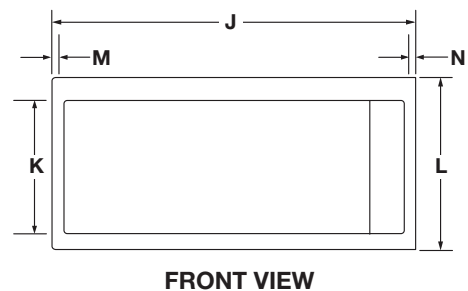
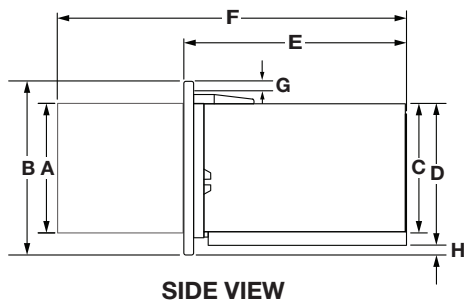

IMPORTANT: Dimensional specifications are provided for planning purposes only. Do not make any cutouts based on this information. Refer to the Installation Guide before selecting cabinetry, verifying electrical/gas connections, making cutouts or beginning installation. All Whirlpool® appliances are appropriately UL, CUL or CSA approved.

MICROWAVE INTERIOR CAVITY DIMENSIONS

MODEL #	SLIM TRIM KIT MODELS		STANDARD TRIM KIT MODELS	
	YWMT50011K / YKMBT5011K		YWMT55511K / YKMBT5511K	
Unit of Measurement	in	cm	in	cm
Cavity Height (J)	7	17.7	7	17.7
Cavity Height from the Highest Point of the Turntable (K)	6 ⁷ / ₈	17.5	6 ⁷ / ₈	17.5
Cavity Width (L)	18 ⁷ / ₈	48	18 ⁷ / ₈	48
Cavity Depth (M)	14	35.6	14	35.6
Turntable Diameter (N)	12	30.5	12	30.5

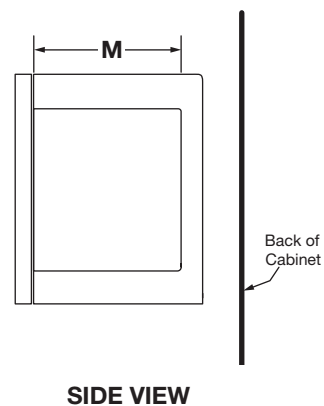
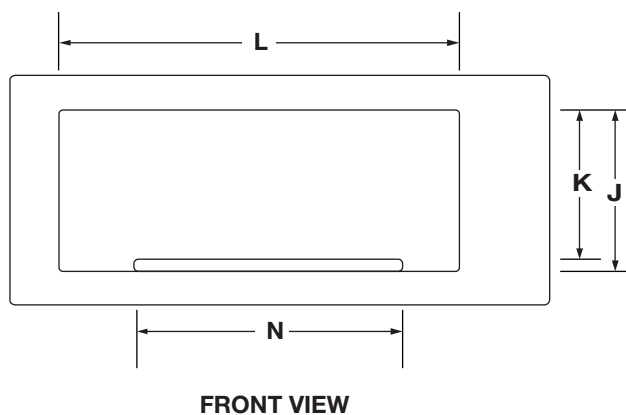

IMPORTANT: Dimensional specifications are provided for planning purposes only. Do not make any cutouts based on this information. Refer to the Installation Guide before selecting cabinetry, verifying electrical/gas connections, making cutouts or beginning installation. All Whirlpool® appliances are appropriately UL, CUL or CSA approved.

OPENING/CLEARANCE DIMENSIONS

MODEL #	SLIM TRIM KIT MODELS		STANDARD TRIM KIT MODELS	
	YWMT50011K / YKMBT5011K		YWMT55511K / YKMBT5511K	
Unit of Measurement	in	cm	in	cm
Width of cabinet opening (min.)* (A)	30	76.2	30	76.2
Width of cutout (B)	28 ¹ / ₂	72.4	28 ¹ / ₂	72.4
Height of cutout (C)	12	30.5	17 ¹ / ₈	43.5
Top of cutout to bottom of upper cabinet door (min.) (D)	2	5.1	2	5.1
Bottom of cutout to top of lower cabinet door (min.) (E)	1 ⁹ / ₁₆	4	1 ⁹ / ₁₆	4
Depth of cutout (min.) (F)	21 ³ / ₄	55.2	21 ³ / ₄	55.2
Bottom of cutout to floor (min.) (G)	36	91.4	36	91.4
Back of the microwave oven to the surface of junction box (H)	4" (10.2 cm) < H < 40" (102 cm)			
Recommended junction box location (e)	Upper right quadrant			
Can this product be installed flush? Flush refers to the appliance not protruding past the cabinet depth. (Y/N) (J)	N			

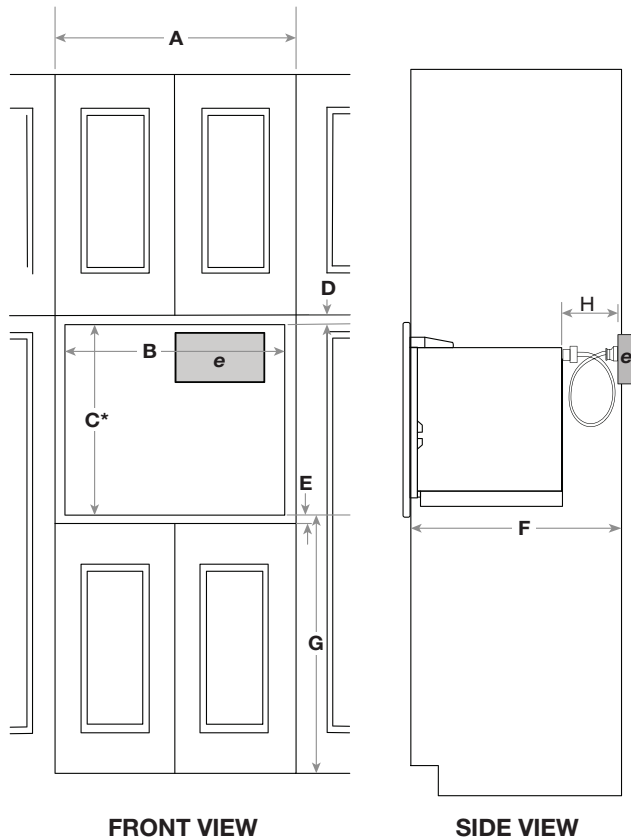

ELECTRICAL REQUIREMENTS

120 V, 60 Hz, AC only, 15 or 20 A fused, electrical supply is required. A time-delay fuse or dedicated circuit is recommended. Use a grounded 3 prong outlet. Do not use an extension cord.

LOCATION REQUIREMENTS

- This is a built-in appliance. Do not use as countertop microwave oven.
- Minimum of 36" from the floor to cut-out floor.
- Complete enclosure around the recessed portion of the microwave oven.
- This microwave oven must be installed into a wood cabinetry. The location must provide:
 1. Cutout opening that is plumb and square.
 2. Cutout floor that is solid, level and flush with bottom of cabinet cutout.
 3. Support for weight of at least 150 lbs (68 kg), which includes microwave oven and items placed inside.

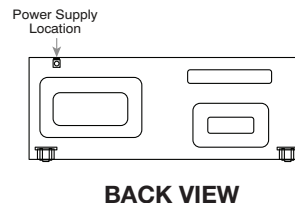

IMPORTANT: Dimensional specifications are provided for planning purposes only. Do not make any cutouts based on this information. Refer to the Installation Guide before selecting cabinetry, verifying electrical/gas connections, making cutouts or beginning installation. All Whirlpool® appliances are appropriately UL, CUL or CSA approved.

FOUR À MICRO-ONDES

DIMENSIONS DU PRODUIT

N° DE MODÈLE	MODÈLES DE GARNITURE MINCE		MODÈLES DE GARNITURE STANDARD	
	YWMT50011K / YKMBT5011K		YWMT55511K / YKMBT5511K	
Unité de mesure	po	cm	po	cm
Largeur totale du four à micro-ondes (A)	27 ¹³ / ₁₆	70,7	27 ¹³ / ₁₆	70,7
Hauteur totale du four à micro-ondes (B)	10 ⁵ / ₁₆	26,2	10 ⁵ / ₁₆	26,2
Hauteur de la porte (C)	10 ⁵ / ₁₆	26,2	10 ⁵ / ₁₆	26,2
Profondeur sans porte (D)	16 ³ / ₈	41,6	16 ³ / ₈	41,6
Profondeur avec porte (E)	18	45,7	18	45,7
Profondeur avec porte ouverte à 90° (F)	42 ¹ / ₈	107	42 ¹ / ₈	107
Distance entre un mur fixe et la porte ouverte de 90° (G)	1/2	1,3	1/2	1,3

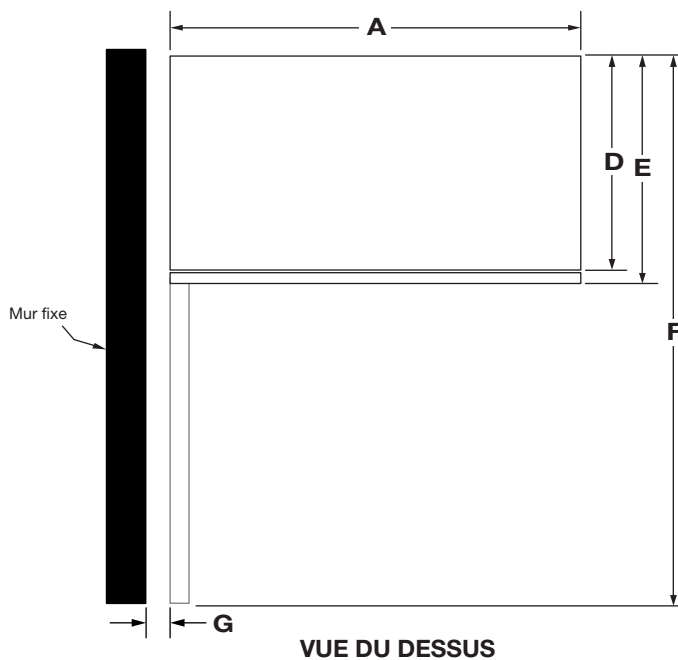
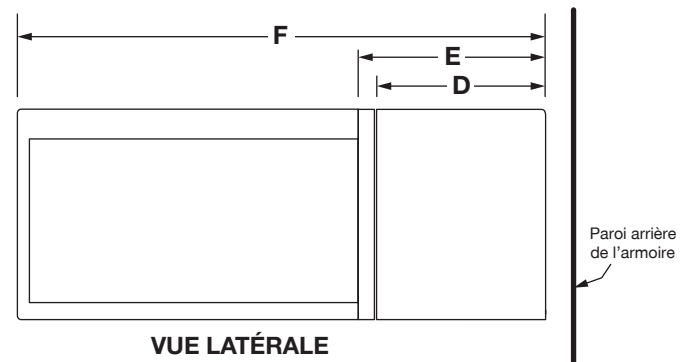
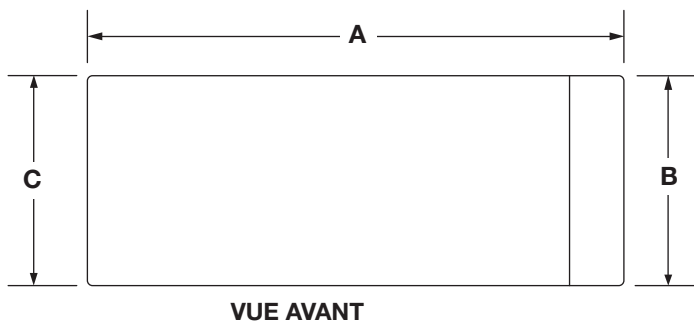

IMPORTANT : Les spécifications dimensionnelles sont fournies uniquement à des fins de planification.

Ne faire aucune découpe sur la base de cette information. Se référer au Guide d'installation avant de choisir une armoire, de vérifier les connexions électriques/au gaz, d'effectuer des coupes ou de commencer l'installation. Tous les appareils Whirlpool® sont homologués UL, CUL ou CSA.

DIMENSIONS DU CADRE DE GARNITURE

N° DE MODÈLE	MODÈLES DE GARNITURE MINCE		MODÈLES DE GARNITURE STANDARD	
	YWMT50011K / YKMBT5011K		YWMT55511K / YKMBT5511K	
Unité de mesure	po	cm	po	cm
Largeur totale du cadre de garniture (H)	29 ³ / ₄	75,6	29 ³ / ₄	75,6
Hauteur totale du cadre de garniture (J)	14	35,6	19 ¹ / ₈	48,6
Hauteur d'ouverture intérieure du cadre de garniture (K)	10 ⁹ / ₁₆	26,9	10 ⁹ / ₁₆	26,9
Largeur d'ouverture intérieure du cadre de garniture (L)	28	71,1	28	71,1
Profondeur du cadre de garniture (M)	2 ⁵ / ₁₆	5,8	2 ⁵ / ₁₆	5,8
Épaisseur du cadre de garniture (visible) (N)	7/8	2,2	7/8	2,2

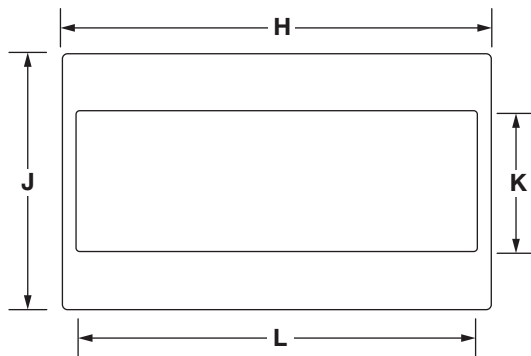

VUE AVANT

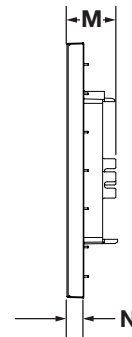

VUE LATÉRALE

IMPORTANT : Les spécifications dimensionnelles sont fournies uniquement à des fins de planification.

Ne faire aucune découpe sur la base de cette information. Se référer au Guide d'installation avant de choisir une armoire, de vérifier les connexions électriques/au gaz, d'effectuer des découpes ou de commencer l'installation. Tous les appareils Whirlpool® sont homologués UL, CUL ou CSA.

DIMENSION À L'INSTALLATION

N° DE MODÈLE	MODÈLES DE GARNITURE MINCE		MODÈLES DE GARNITURE STANDARD	
	YWMT50011K / YKMBT5011K		YWMT55511K / YKMBT5511K	
Mesure de l'ouverture et du dégagement	po	cm	po	cm
Hauteur de la porte (A)	10 ⁵ / ₁₆	26,2	10 ⁵ / ₁₆	26,2
Largeur totale du cadre de garniture (B)	14	35,6	19 ¹ / ₈	48,6
Hauteur totale du four à micro-ondes (C)	10 ⁵ / ₁₆	26,2	10 ⁵ / ₁₆	26,2
Largeur totale avec glissière (D)	11 ⁹ / ₆₄	28,3	11 ⁹ / ₆₄	28,3
Profondeur avec porte (E)	18	45,7	18	45,7
Profondeur avec porte ouverte à 90° (F)	42 ¹ / ₈	93,7	42 ¹ / ₈	93,7
Cadre supérieur de surplomb de l'ensemble du cadre de garniture (G)	1	2,6	1	2,6
Cadre inférieur de surplomb de l'ensemble du cadre de garniture (H)	1	2,6	1	2,6
Largeur totale du cadre de garniture (J)	29 ³ / ₄	75,6	29 ³ / ₄	75,6
Hauteur totale du four à micro-ondes (K)	10 ⁵ / ₁₆	26,2	10 ⁵ / ₁₆	26,2
Hauteur totale du cadre de garniture (L)	14	35,6	19 ¹ / ₈	48,6
Cadre gauche de surplomb de l'ensemble du cadre de garniture (M)	5/8	1,6	5/8	1,6
Cadre droit de surplomb de l'ensemble du cadre de garniture (N)	5/8	1,6	5/8	1,6
Distance entre un mur fixe et la porte ouverte de 90° (P)	1/2	1,3	1/2	1,3

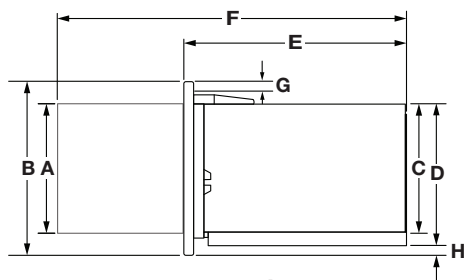

VUE LATÉRALE

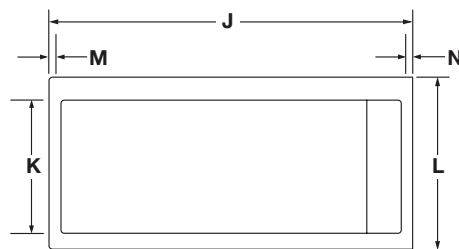

VUE AVANT

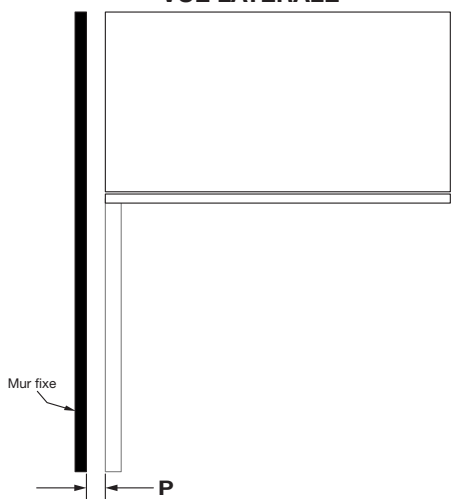

VUE DU DESSUS

IMPORTANT : Les spécifications dimensionnelles sont fournies uniquement à des fins de planification.

Ne faire aucune découpe sur la base de cette information. Se référer au Guide d'installation avant de choisir une armoire, de vérifier les connexions électriques/au gaz, d'effectuer des découpes ou de commencer l'installation. Tous les appareils Whirlpool® sont homologués UL, CUL ou CSA.

DIMENSIONS DE CAVITÉ DU FOUR À MICRO-ONDES

N° DE MODÈLE	MODÈLES DE GARNITURE MINCE		MODÈLES DE GARNITURE STANDARD	
	YWMT50011K / YKMBT5011K		YWMT55511K / YKMBT5511K	
Unité de mesure	po	cm	po	cm
Hauteur de la cavité (J)	7	17,7	7	17,7
Hauteur de la cavité du point le plus haut du plateau rotatif (K)	6 ⁷ / ₈	17,5	6 ⁷ / ₈	17,5
Largeur de la cavité (L)	18 ⁷ / ₈	48	18 ⁷ / ₈	48
Profondeur de la cavité (M)	14	35,6	14	35,6
Diamètre du plateau rotatif (N)	12	30,5	12	30,5

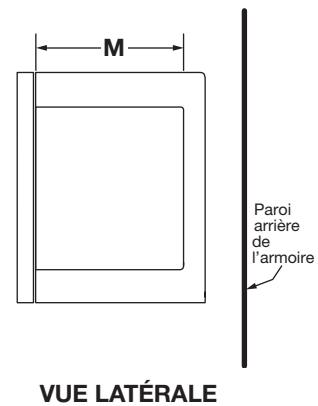
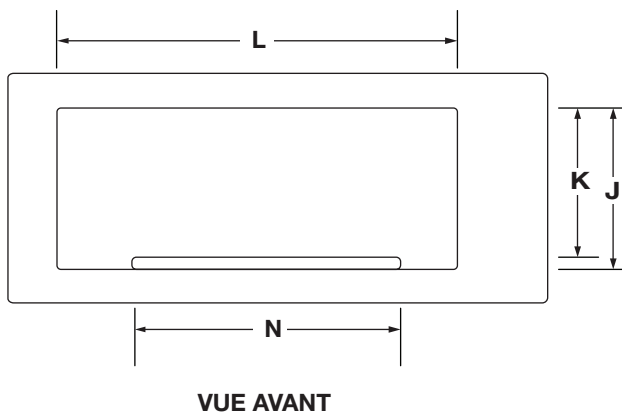

IMPORTANT : Les spécifications dimensionnelles sont fournies uniquement à des fins de planification.

Ne faire aucune découpe sur la base de cette information. Se référer au Guide d'installation avant de choisir une armoire, de vérifier les connexions électriques/au gaz, d'effectuer des coupes ou de commencer l'installation. Tous les appareils Whirlpool® sont homologués UL, CUL ou CSA.

DIMENSIONS D'OUVERTURE ET DE DÉGAGEMENT

N° DE MODÈLE	MODÈLES DE GARNITURE MINCE		MODÈLES DE GARNITURE STANDARD	
	YWMT50011K / YKMBT5011K		YWMT55511K / YKMBT5511K	
Unité de mesure	po	cm	po	cm
Largeur de l'ouverture de l'armoire (min.)* (A)	30	76,2	30	76,2
Largeur de l'ouverture (B)	28 1/2	72,4	28 1/2	72,4
Hauteur de l'ouverture (C)	12	30,5	17 1/8	43,5
Distance minimale du haut de l'ouverture jusqu'au bas de la porte de l'armoire supérieure (min.) (D)	2	5,1	2	5,1
Distance minimale du bas de l'ouverture jusqu'au haut de la porte de l'armoire inférieure (min.) (E)	1 9/16	4	1 9/16	4
Profondeur minimale de l'ouverture (min.) (F)	21 3/4	55,2	21 3/4	55,2
Distance minimale du bas de l'ouverture jusqu'au sol (min.) (G)	36	91,4	36	91,4
Distance entre l'arrière du four à micro-ondes et la surface du boîtier de connexion (H)	4 po (10,2 cm) < H < 40 po (102 cm)			
Emplacement recommandé pour la boîte de jonction (e)	Quadrant supérieur droit			
Ce produit peut-il être installé en affleurement? En affleurement fait référence à l'appareil qui ne dépasse pas la profondeur de l'armoire. (O/N) (J)	N			

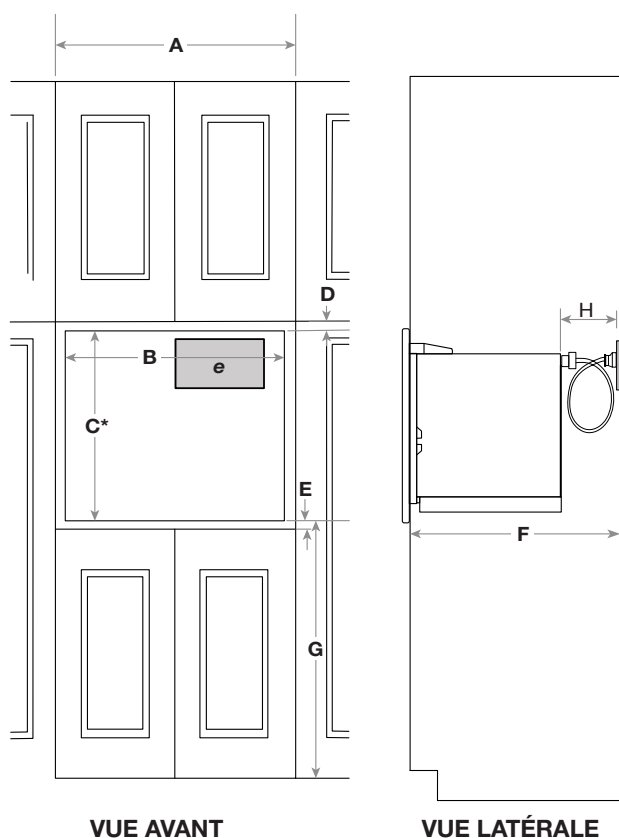

SPÉCIFICATIONS ÉLECTRIQUES

Une source d'alimentation de 120 V CA à 60 Hz uniquement et protégée par fusible de 15 ou 20 A est nécessaire. On recommande d'utiliser un disjoncteur temporisé ou un circuit dédié. Utiliser une prise de courant à 3 alvéoles, reliée à la terre. Ne pas utiliser de rallonge.

EXIGENCES D'EMPLACEMENT

- Il s'agit d'un appareil encastré. Ne pas utiliser ce four à micro-ondes sur le comptoir.
- Minimum de 36 po entre le plancher et le plancher de l'ouverture d'encastrement.
- Enceinte complète autour de la partie encastrée du four à micro-ondes.
- Ce four à micro-ondes doit être installé dans une armoire en bois. L'emplacement doit comporter les caractéristiques suivantes :
 1. Ouverture découpée qui est d'aplomb et d'équerre.
 2. Plancher au niveau de l'encastrement robuste, d'aplomb et en affleurement avec le bas de l'ouverture découpée de l'armoire.
 3. Capable de soutenir une charge d'au moins 150 lb (68 kg), ce qui comprend le four à micro-ondes ainsi que les éléments placés à l'intérieur.

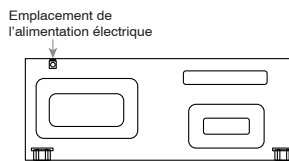

IMPORTANT : Les spécifications dimensionnelles sont fournies uniquement à des fins de planification. **Ne faire aucune découpe sur la base de cette information.** Se référer au Guide d'installation avant de choisir une armoire, de vérifier les connexions électriques/au gaz, d'effectuer des coupes ou de commencer l'installation. Tous les appareils Whirlpool® sont homologués UL, CUL ou CSA.